



MIRATOHET  
PËR K.K.T.K.M

Sekretari i Pergjithshëm  
JOLI MITROJORGJI



DREJTORIA RAJONALE E  
TRASHËGIMISË KULTURORE

KORÇË

EMËRTIMI I PROJEKTI

RESTAURIMI I KULLËS NË FSHATIN TURAN,  
KORÇË

EMËRTIMI I FLETËS

KOPERTINA

NR. FLETËS

00

GRUPI I PROJEKTIMIT

Ark. Amanda Cici

Ark. Bruna Arkaxhiu

Ing. Xhuljana Avdoli

Ark. Klajdi Dinellari

Digitalizuar nga  
Korçë 2025  
13.12.2025

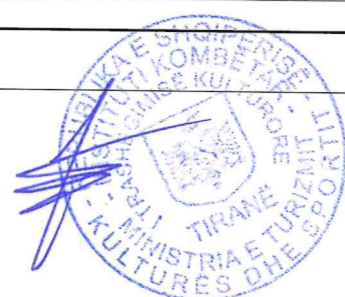

VENDNDODHJA

VENDNDODHJA E KORCES



VENDNDODHJA E FSHATIT TURAN



VENDODHJA E KULLES NE FSHATIN TURAN



PLANVENDOSJE E KULLES  
 - - - - ZONA E MBROJTUR ( 5 M PERRETH KULLES )



MIRATOHET  
 PËR K.K.T.K.M

Sekretari i Pergjithshëm  
 JOLI MITROJORGJI



DREJTORIA RAJONALE E  
 TRASHËGIMISË KULTURORE  
 KORÇË

EMËRTIMI I PROJEKTI

RESTAURIMI I KULLËS NË FSHATIN TURAN,  
 KORÇË

EMËRTIMI I FLETËS

VENDNDODHJA

NR. FLETËS

01

GRUPI I PROJEKTIMIT

Ark. Amanda Cici

Ark. Bruna Arkaxhiu

Ing. Xhuljana Avdolli

Ark. Klajdi Dinellari

FOTO TE EKSTERIERIT 2019



MIRATOHET  
PËR K.K.T.K.M

Sekretari i Pergjithshëm  
JOLI MITROJORGJI



DREJTORIA RAJONALE E  
TRASHËGIMISË KULTURORE

KORÇË

EMËRTIMI I PROJEKTIT

RESTAURIMI I KULLËS NË FSHATIN TURAN,  
KORÇË

EMËRTIMI I FLETËS

FOTO TE EKSTERIERIT 2019

NR. FLETËS

02

GRUPI I PROJEKTIMIT

Ark. Amanda Cici

Ark. Bruna Arkaxhiu

Ing. Xhuljana Avdolli

Ark. Klajdi Dinellari



FOTO TE EKSTERIERIT 2025



MIRATOHET  
PËR K.K.T.K.M

Sekretari i Pergjithshëm  
JOLI MITROJORGJI



DREJTORIA RAJONALE E  
TRASHËGIMISË KULTURORE

KORÇË

EMËRTIMI I PROJEKTTIT

RESTAURIMI I KULLËS NË FSHATIN TURAN,  
KORÇË

EMËRTIMI I FLETËS

FOTO TE EKSTERIERIT 2025

NR. FLETËS

03

GRUPI I PROJEKTIMIT

Ark. Amanda Cici

Ark. Bruna Arkaxhiu

Ing. Xhuljana Avdolli

Ark. Klajdi Dinellari



FOTO TE INTERIERIT 2019



MIRATOHET  
PËR K.K.T.K.M

Sekretari i Pergjithshëm  
JOLI MITROJORGJI



DREJTORIA RAJONALE E  
TRASHËGIMISË KULTURORE

KORÇË

EMËRTIMI I PROJEKTIT

RESTAURIMI I KULLËS NË FSHATIN TURAN,  
KORÇË

EMËRTIMI I FLETËS

FOTO TE INTERIERIT 2019

NR. FLETËS

04

GRUPI I PROJEKTIMIT

Ark. Amanda Cici

Ark. Bruna Arkaxhiu

Ing. Xhuljana Avdolli

Ark. Klajdi Dinellari



FOTO TE INTERIERIT 2025

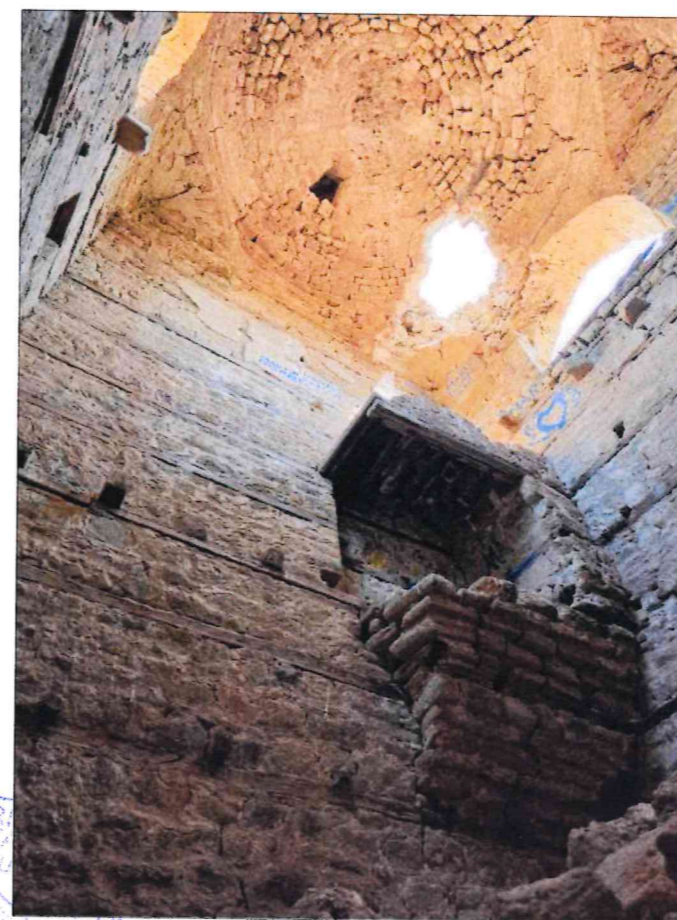
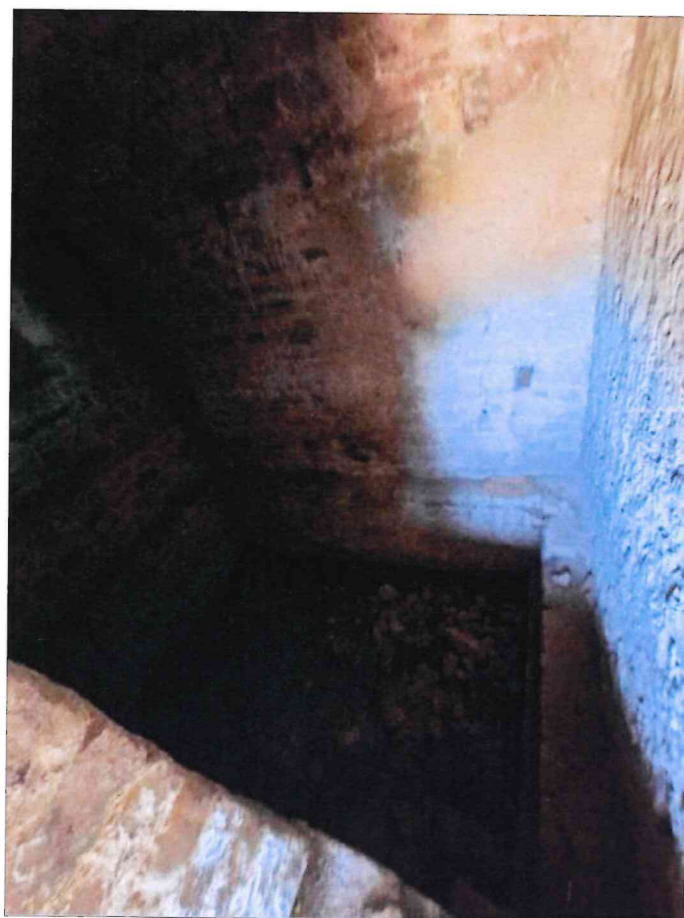
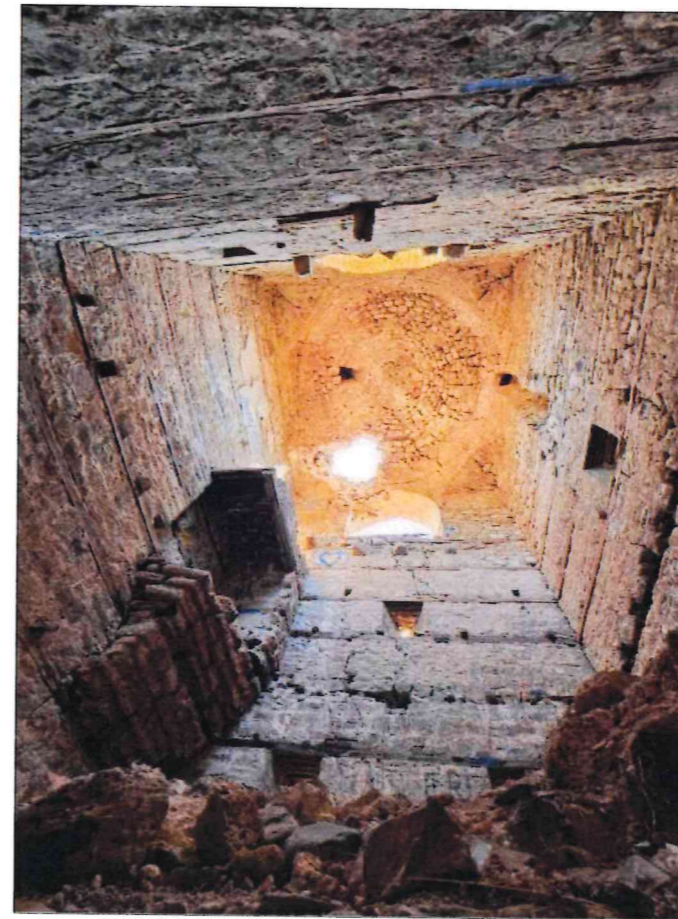
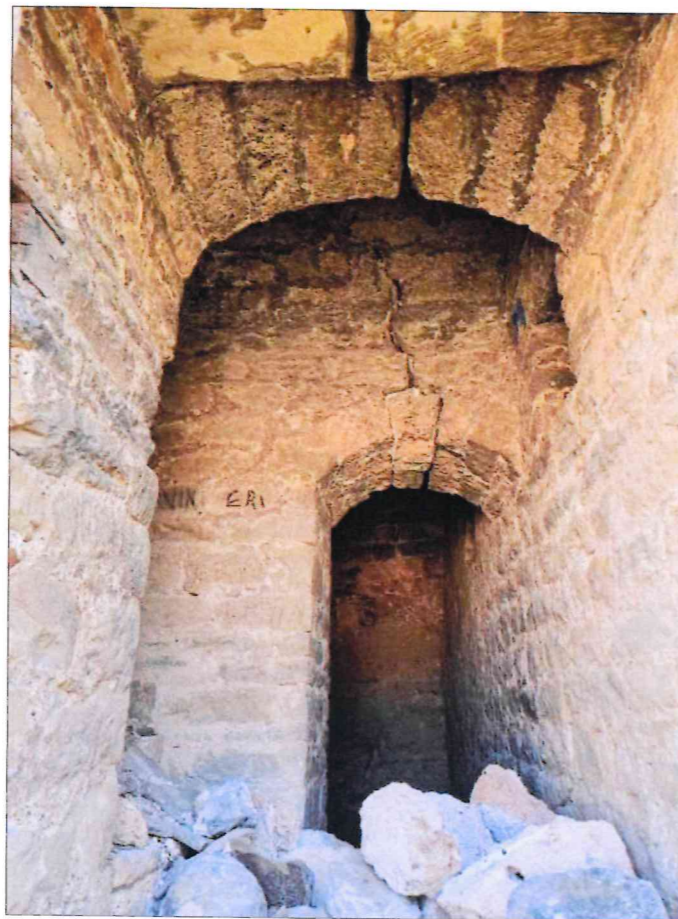

MIRATOHET  
PËR K.K.T.K.M

Sekretari i Pergjithshëm  
JOLI MITROJORGJI



DREJTORIA RAJONALE E  
TRASHËGIMISË KULTURORE

KORÇË

EMËRTIMI I PROJEKTIT

RESTAURIMI I KULLËS NË FSHATIN TURAN,  
KORÇË

EMËRTIMI I FLETËS

FOTO TE INTERIERIT 2025

NR. FLETËS

05

GRUPI I PROJEKTIMIT

Ark. Amanda Cici

Ark. Bruna Arkaxhiu

Ing. Xhuljana Avdolli

Ark. Klajdi Dinellari

SKICA TE REALIZUARA NE VITET 1964 DHE NE VITIN 1975

SKICA TE REALIZUARA NE VITIN 1964

SKICA TE REALIZUARA NE VITIN 1964

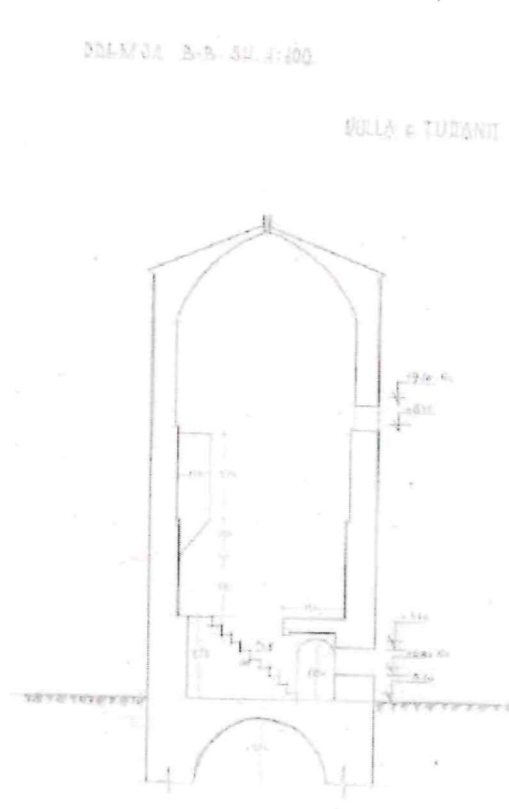
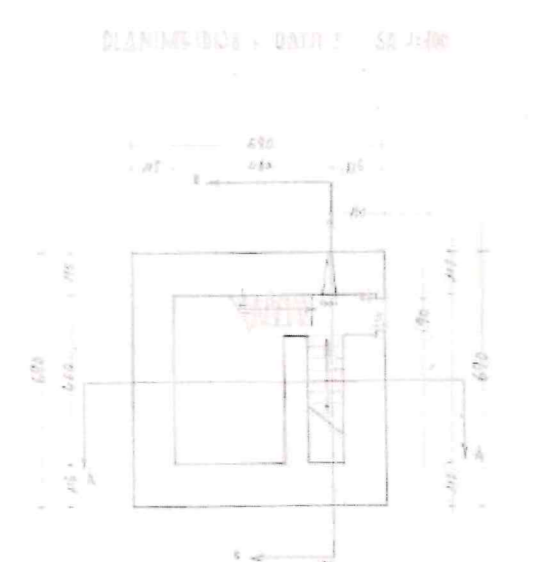
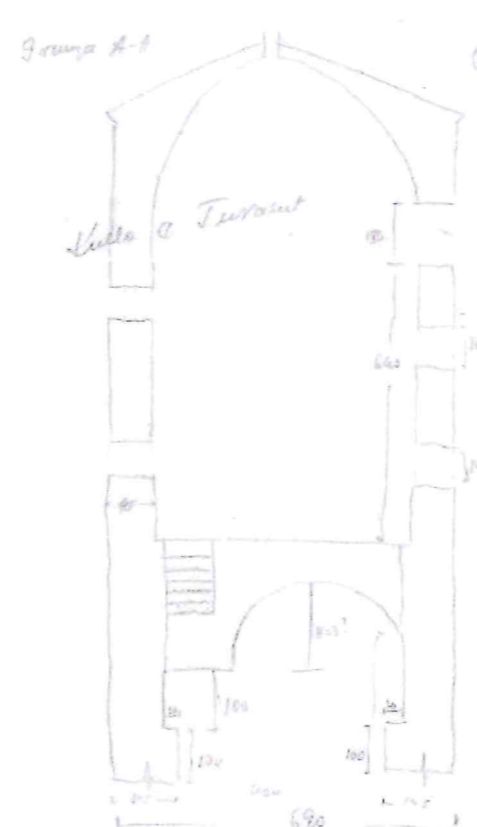
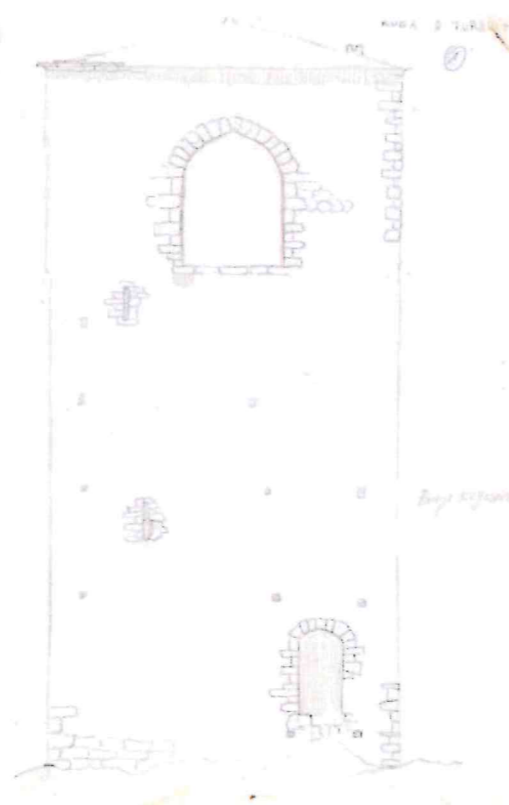
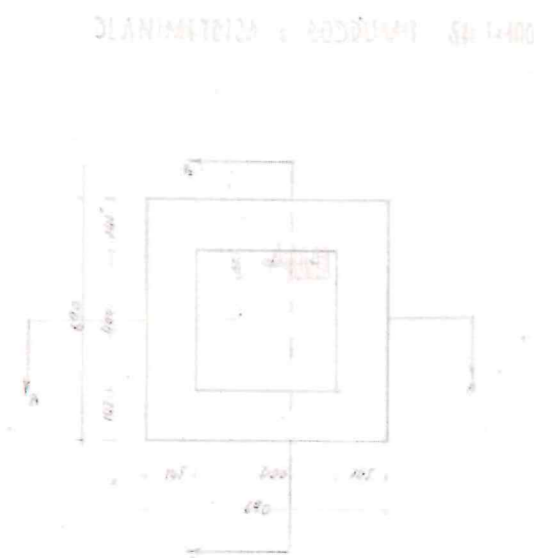

SKICA TE REALIZUARA NE VITIN 1975

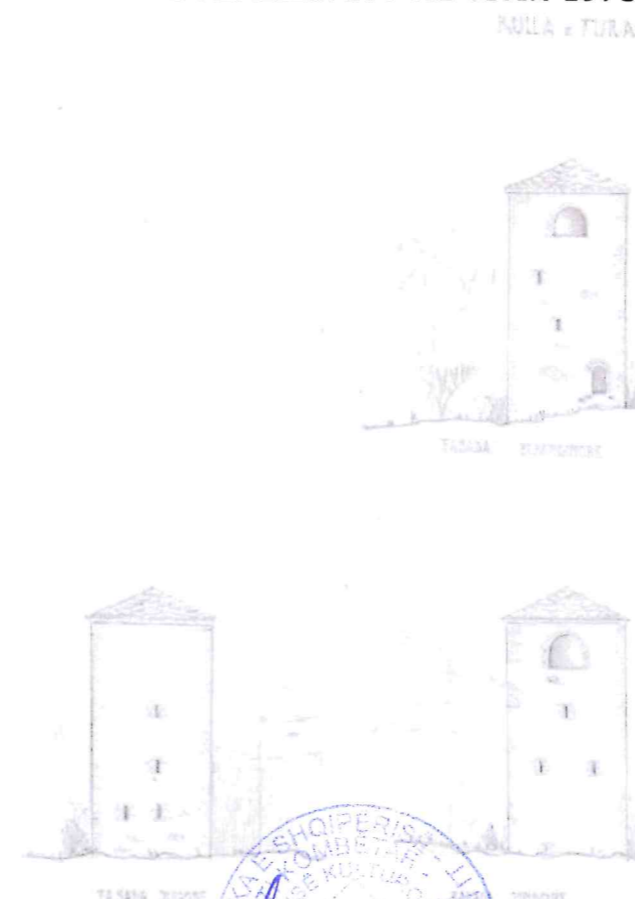

MIRATOHET  
PËR K.K.T.K.M  
Sekretari i Pergjithshëm  
JOLI MITROJORGJI

 DREJTORIA RAJONALE E  
TRASHËGIMISË KULTURORE  
KORÇË

EMËRTIMI I PROJEKTIT  
RESTAURIMI I KULLËS NË FSHATIN TURAN,  
KORÇË

EMËRTIMI I FLETËS  
SKICA NE VITET 1964 DHE 1975

NR. FLETËS  
06

GRUPI I PROJEKTIMIT  
Ark. Amanda Cici  
Ark. Bruna Arkaxhiu  
Ing. Xhuljana Avdolli  
Ark. Klajdi Dinellari

Materiali nga arkivi IMK .  
Viti 1964 dhe 1975 (nuk kemi informacion nese ka projekt te miratuar)



SHEMBUJ TE KULLAVE NE RRETHIN E KORÇES

KULLA NE FSHATIN DISHNICE, KORCE



KULLA NE FSHATIN MALAVEC, KORCE

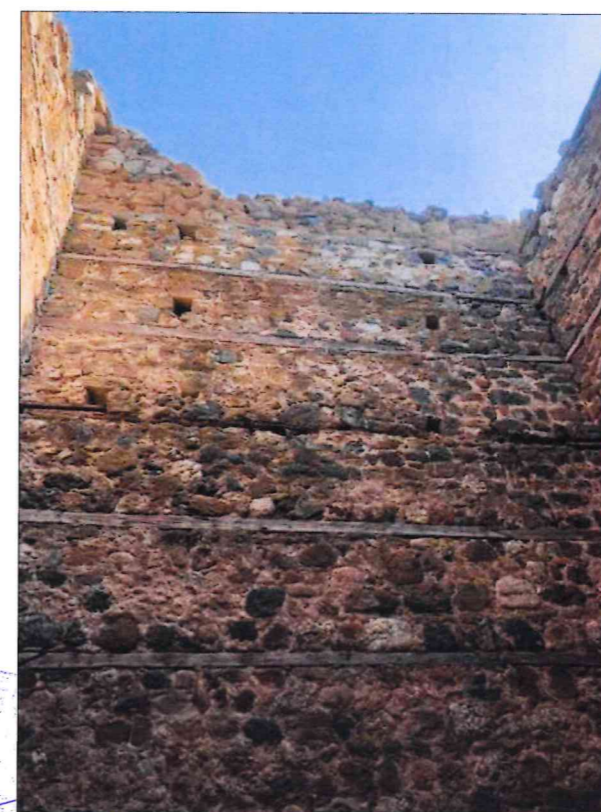
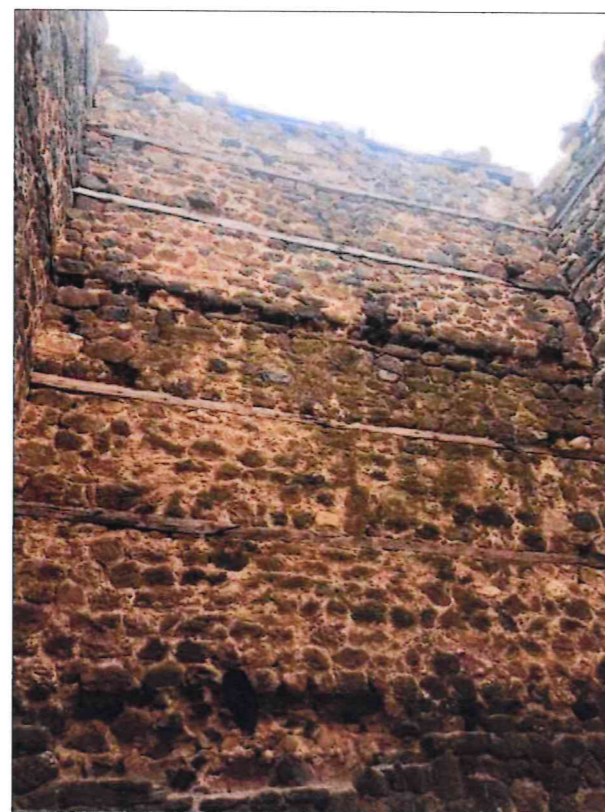

MIRATOHET  
PËR K.K.T.K.M

Sekretari i Pergjithshëm  
JOLI MITROJORGJI



DREJTORIA RAJONALE E  
TRASHËGIMISË KULTURORE

KORÇË

EMËRTIMI I PROJEKTIT  
RESTAURIMI I KULLËS NË

EMËRTIMI I FLETËS

SKICA NE VITET 1964 DHE 1975

NR. FLETËS

07

GRUPI I PROJEKTIMIT

Ark. Amanda Cici

Ark. Bruna Arkaxhiu

Ing. Xhuljana Avdoli

Ark. Klajdi Dinellari



## NDERHYRJET NDER VITE

1-Periudha e ndertimit - Nga te dhenat historike kullat si ndertime mbrojtese te vecuara permenden ne pellgun e Korces qysh nga shek. XV. Ne fushen e Korces ruhen ne gjendje te mire tre kulla , kulla ne fshatin Turan Malavec dhe Dishnice. Kulla ne fshatin Dishnice ruhet ne gjendje mire kurse ne dy kullat e tjera jane kryer nderhyrje restauruese ne vitet 1963-1964.

2-Viti 1964 - Nga te dhenat arkivore per kullen e Turanit ne vitet 1964 jane bere rilevime dhe skica te objektit te cilat perfshijne planimetri , pamje , prerje te kulles dhe mund te kete pasur nderhyrje restauruese per te cilat nuk disponojme informacion te sakte.

3-Viti 2004 - jane kryer punime restauruese te cilat perfshijne restaurim murature e rrezuar , ndertim skelarie nga jashte dhe ne brendesi, restaurim catie dhe kornizes nen cati, dhe pastrime bimesie. Keto punime jane te dokumentuara me foto si me poshte dhe jane ne vleren 1 000 000 leke. Gjithashtu jane vendosur dhe tiranta metalike unazore ne tre nivele.

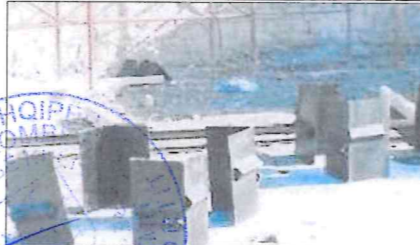

## MIRATOHET PËR K.K.T.K.M

Sekretari i Pergjithshëm  
JOLI MITROJORGJI



**DREJTORIA RAJONALE E  
TRASHËGIMISË KULTURORE**

**KORÇË**

EMËRTIMI I PROJEKTIT

RESTAURIMI I KULLËS NË FSHATIN TURAN,  
KORÇË

EMËRTIMI I FLETËS

NDERHYRJET NDER VITE

NR. FLETËS

08

GRUPI I PROJEKTIMIT

Ark. Amanda Cici

Ark. Bruna Arkaxhiu

Ing. Xhuljana Avdolli

Ark. Klajdi Dinellari

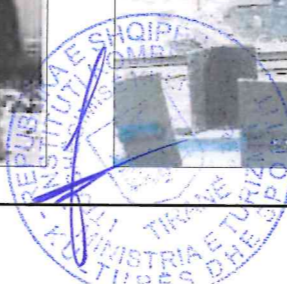

FAKTORET E PROBLEMATIKAVE KRYESORE NE OBJEKT

**-FAKTORE :** TERMETET , MUNGESA E NDERKATEVE

**DEMTIMET:** CARJE TE MEDHA NE MURATURE, DEVIJIM TE MURATURES, CARJE TE QEMEREVE DHE DEMTIME NE KUPOLE.

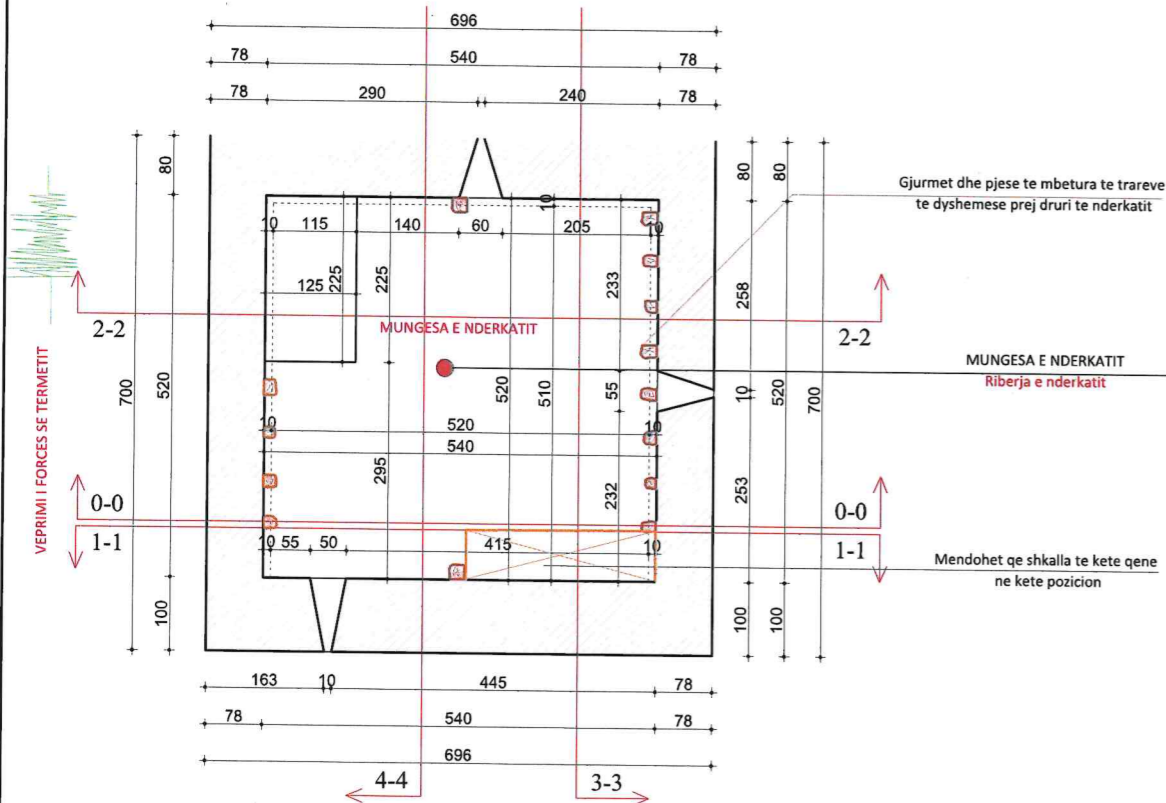

**DEMTIMET: CARJE DHE DEMTIME NE KUPOLE**

**CARJE NE MURATURE**

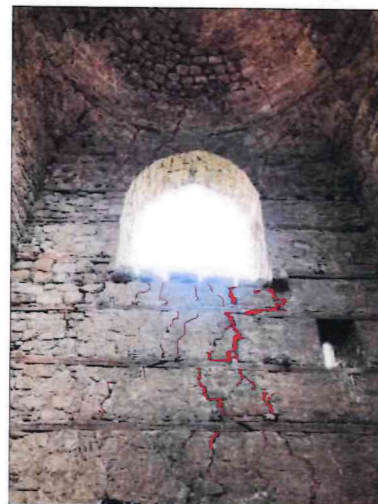
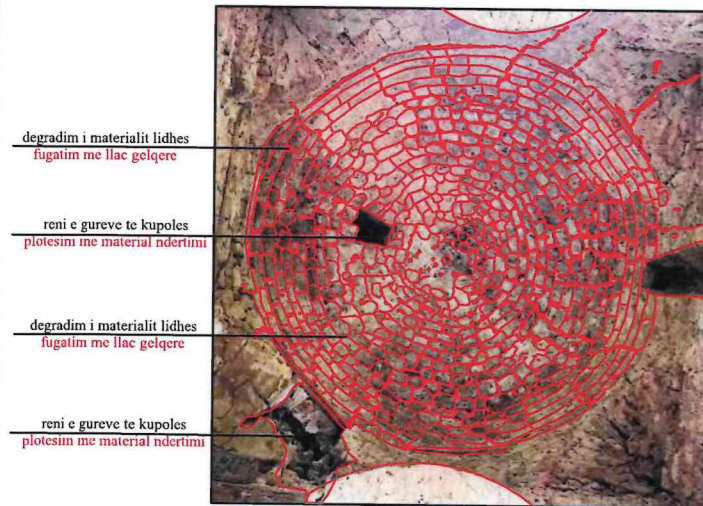

degradim i materialit lidhes  
fugatim me llac gelqere

reni e gureve te kupoles  
plotesim me material ndertimi

degradim i materialit lidhes  
fugatim me llac gelqere

reni e gureve te kupoles  
plotesim me material ndertimi

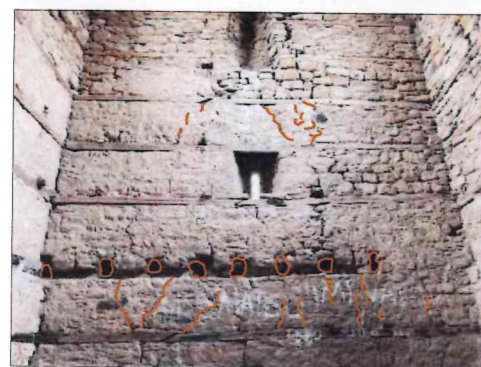

PRERJA 0 - 0

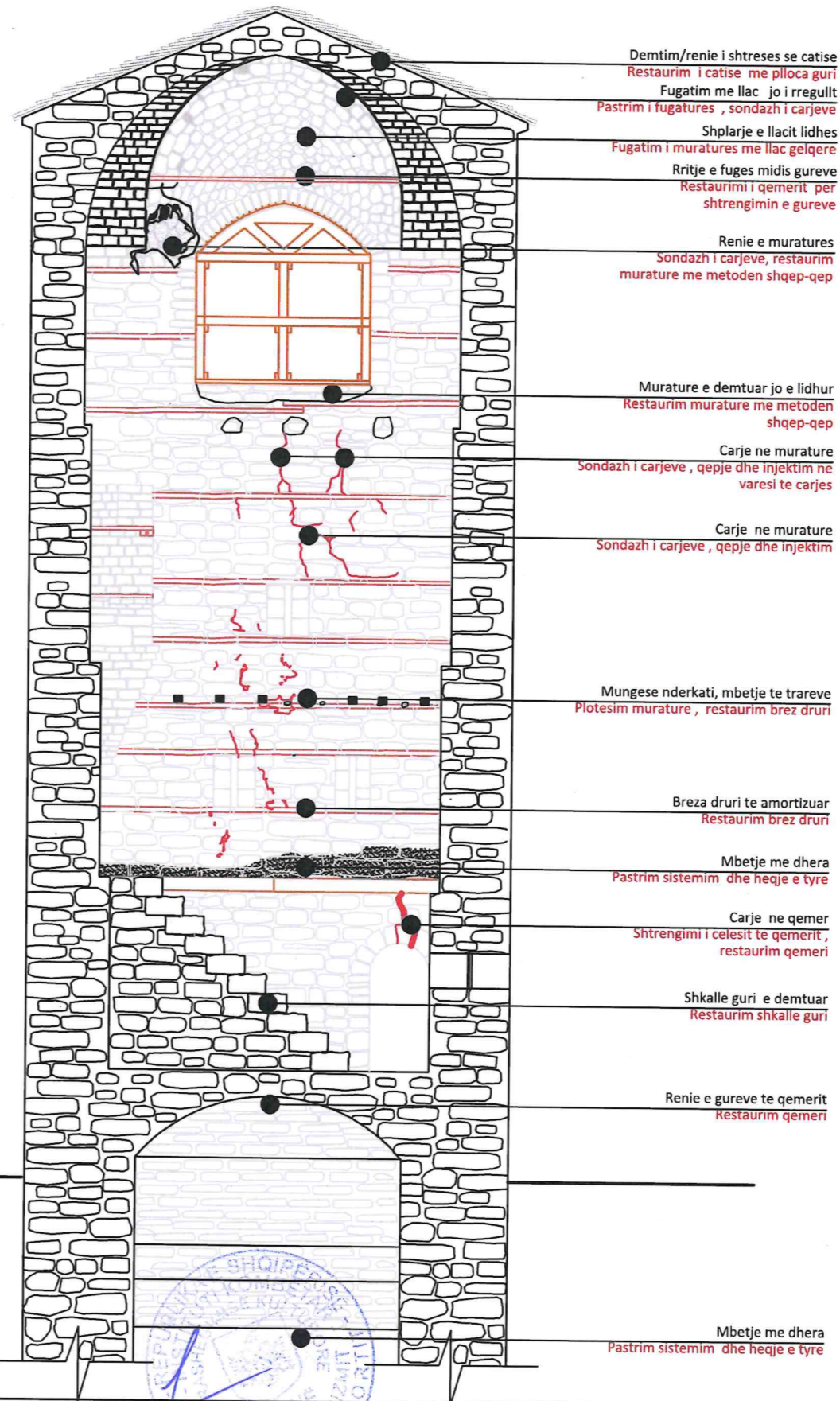

MIRATOHET  
PËR K.K.T.K.M

Sekretari i Pergjithshëm  
JOLI MITROJORGJI



DREJTORIA RAJONALE E  
TRASHËGIMISË KULTURORE

KORÇË

EMËRTIMI I PROJEKTI

RESTAURIMI I KULLËS NË FSHATIN TURAN,  
KORÇË

EMËRTIMI I FLETËS

PLANIMETRITË  
PLAN PODRUMI DHE PLAN KATI PERDHE

NR. FLETËS

09

GRUPI I PROJEKTIMIT

Ark. Amanda Cici

Ark. Bruna Arkaxhiu

Ing. Xhuljana Avdolli

Ark. Klajdi Dinellari



FAKTORET E PROBLEMATIKAVE Kryesore ne Objekt

**-FAKTORE :** DEMTIM I MBULESES SE CATISE , MOSMIREBAJTE PER NJE KOHE TE GJATE, DEGRADIM NGA VEPRIMI I FAKTOREVE ATMOSFERIKE NE MURATURE.

**DEMTIMET:** PRANI LAGESHTIE NE MURATURE, DEGRADIM I LLACIT LIDHES SE MURATURES , RENIE E MURATURES, DEGRADIM I BREZAVE TE DRURIT  
FASADA LINDORE

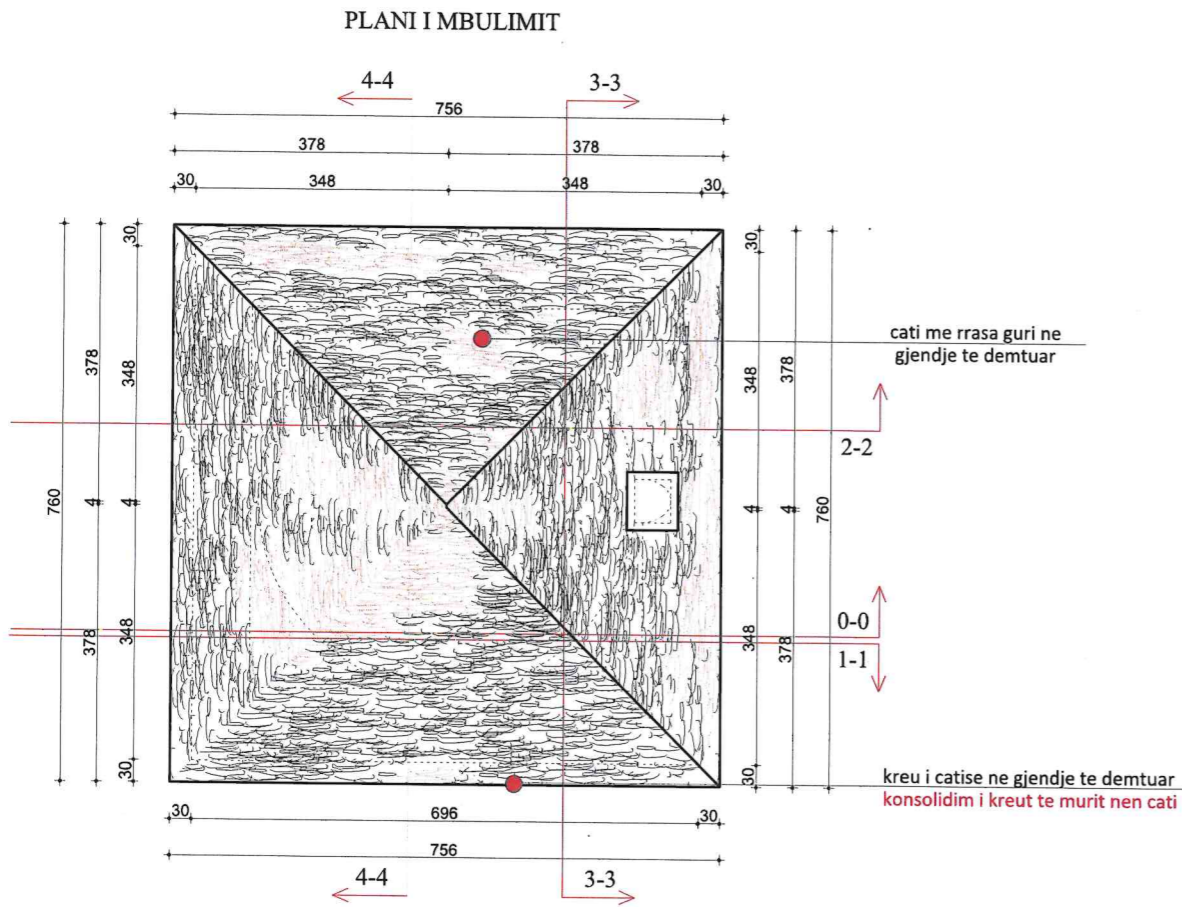

**DEMTIMET:** DEGRADIM I BREZAVE TE DRURIT

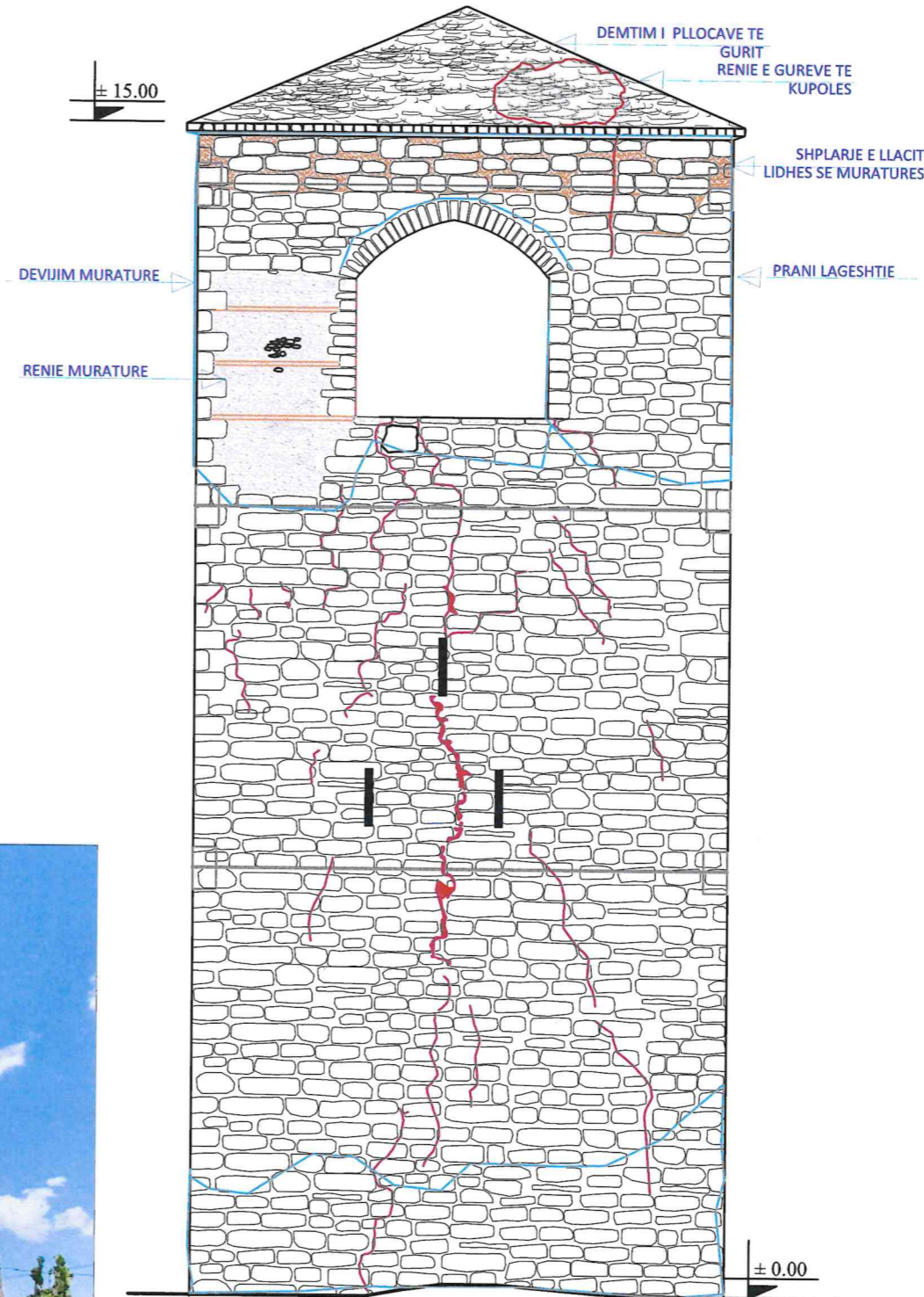

MIRATOHET  
PËR K.K.T.K.M

Sekretari i Pergjithshëm  
JOLI MITROJORGJI



DREJTORIA RAJONALE E  
TRASHËGIMISË KULTURORE  
KORÇË

EMËRTIMI I PROJEKTIT

RESTAURIMI I KULLËS NË FSHATIN TURAN,  
KORÇË

EMËRTIMI I FLETËS

PLANIMETRITË  
PLAN PODRUMI DHE PLAN KATI PERDHE

NR. FLETËS

10

GRUPI I PROJEKTIMIT

Ark. Amanda Cici

Ark. Bruna Arkaxhiu

Ing. Xhuljana Avdoli

Ark. Klajdi Dinellari





PLANIMETRITË

PLANI I KATIT TE PARE

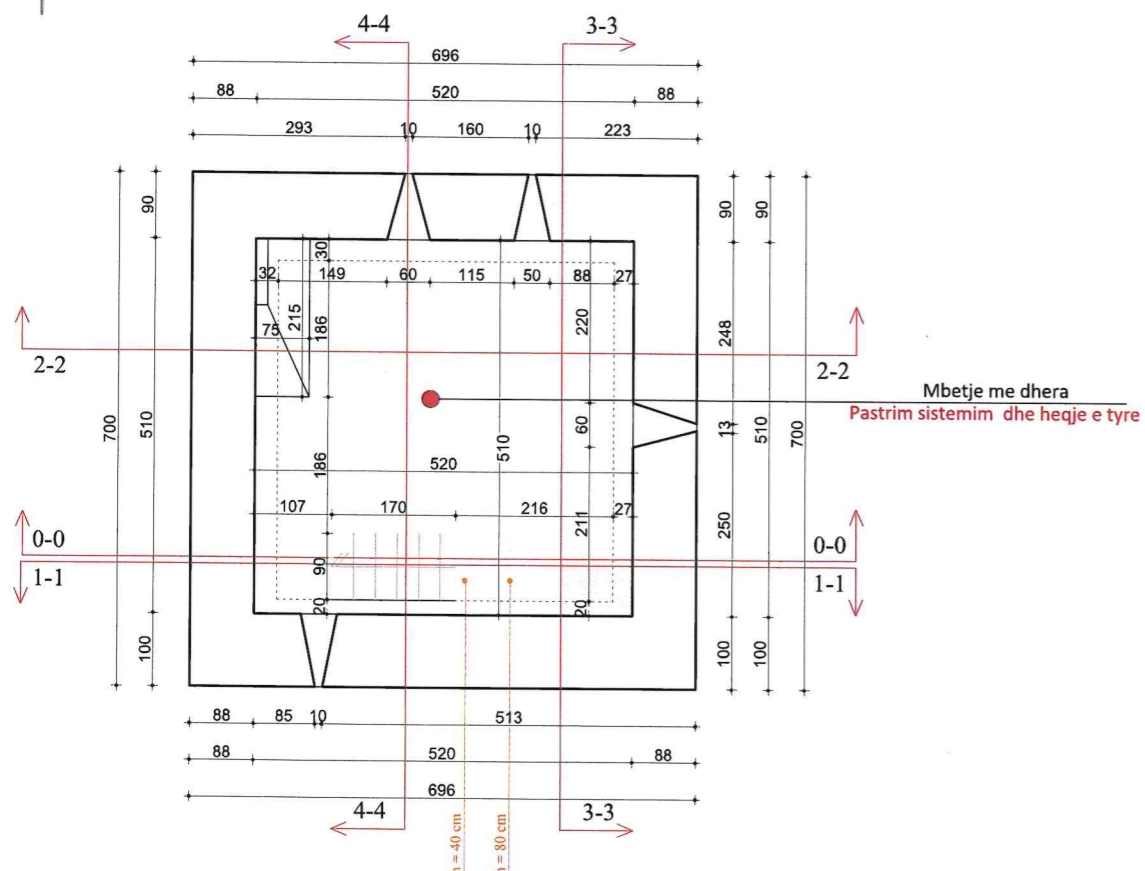

PLANI I KATIT TE TRETE

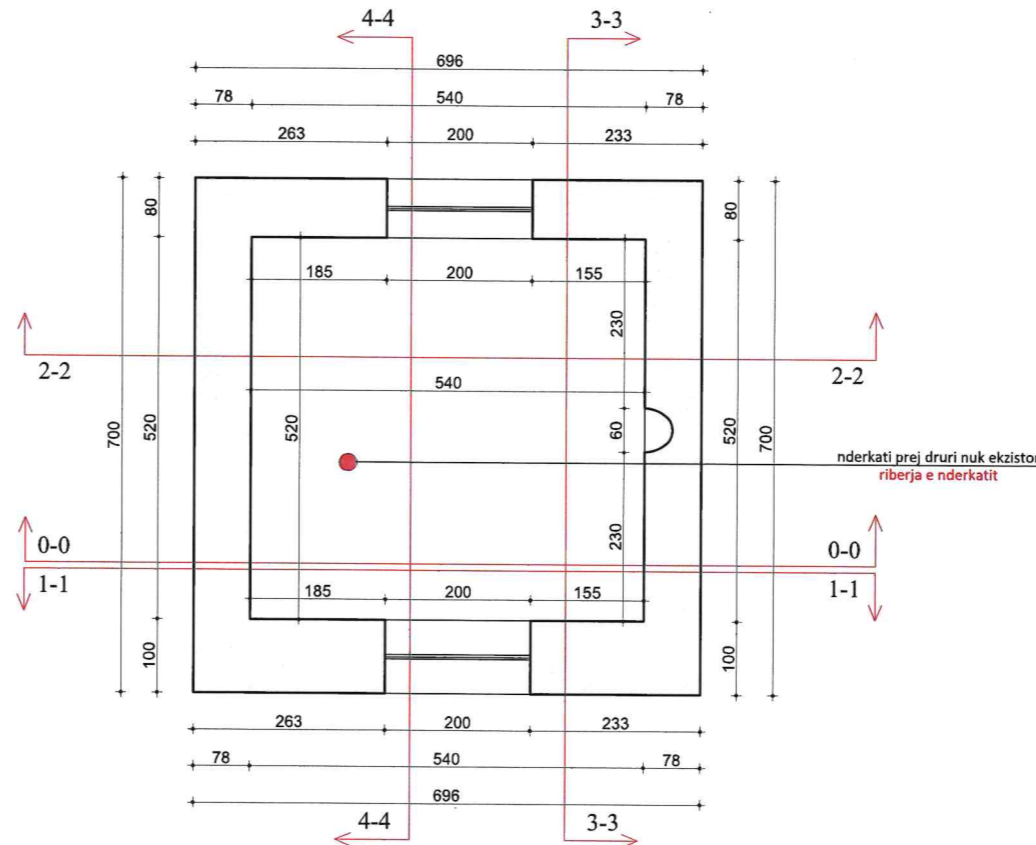

Shënim : Shtresa e katit te pare vjen ne forme rampe, me disnivele, me nivelin me te larte afer pozicionit te ngjitjes se shkalleve per ne katet siper

PLANI I KATIT TE DYTE

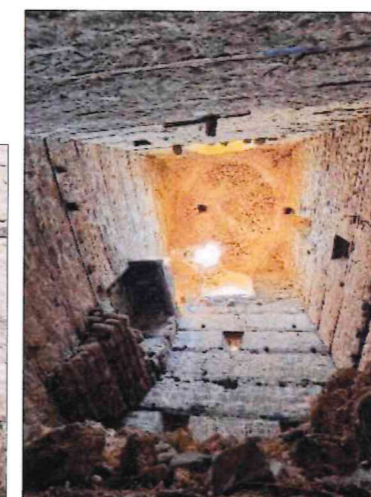
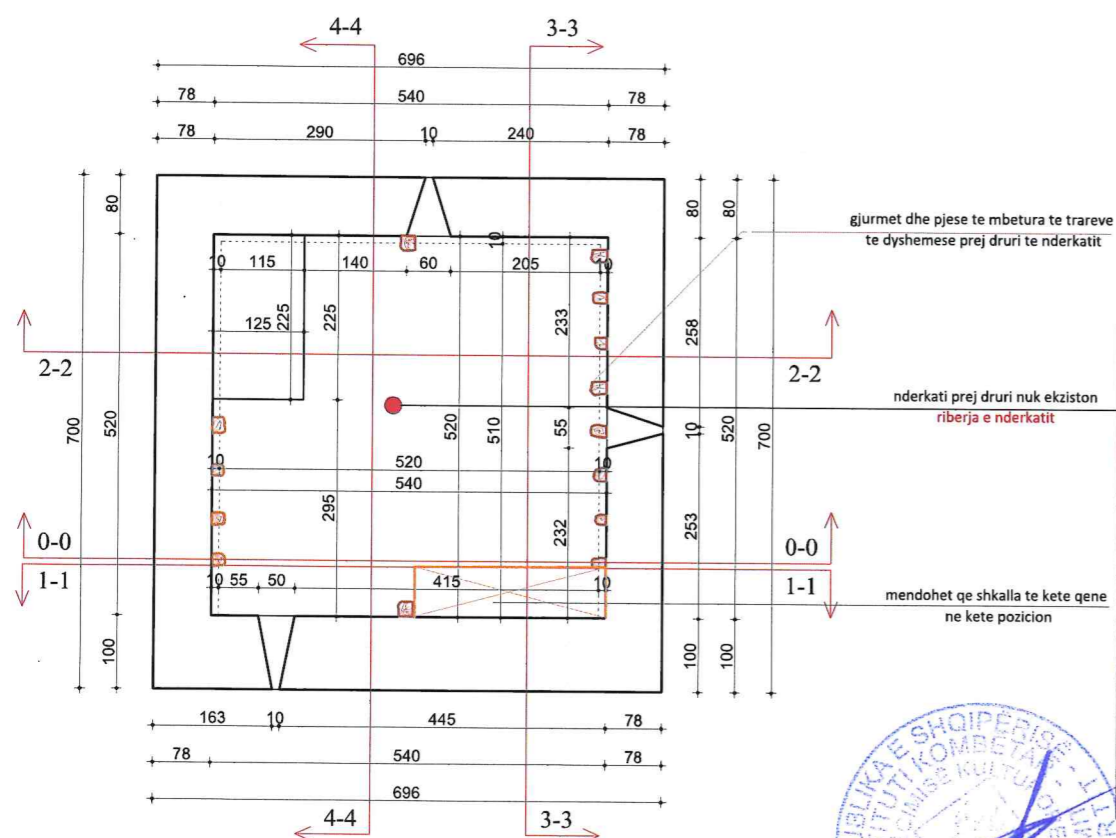

MIRATOHET  
PËR K.K.T.K.M  
Sekretari i Pergjithshëm  
JOLI MITROJORGJI

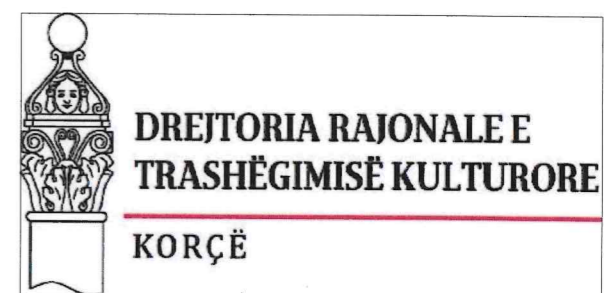

EMËRTIMI I PROJEKTI  
RESTAURIMI I KULLËS NË FSHATIN TURAN,  
KORÇË

EMËRTIMI I FLETËS  
PLANIMETRITË

NR. FLETËS  
12

GRUPI I PROJEKTIMIT  
Ark. Amanda Cici  
Ark. Bruna Arkaxhiu  
Ing. Xhuljana Avdoli  
Ark. Klajdi Dinellari



PLANI I ÇATISE

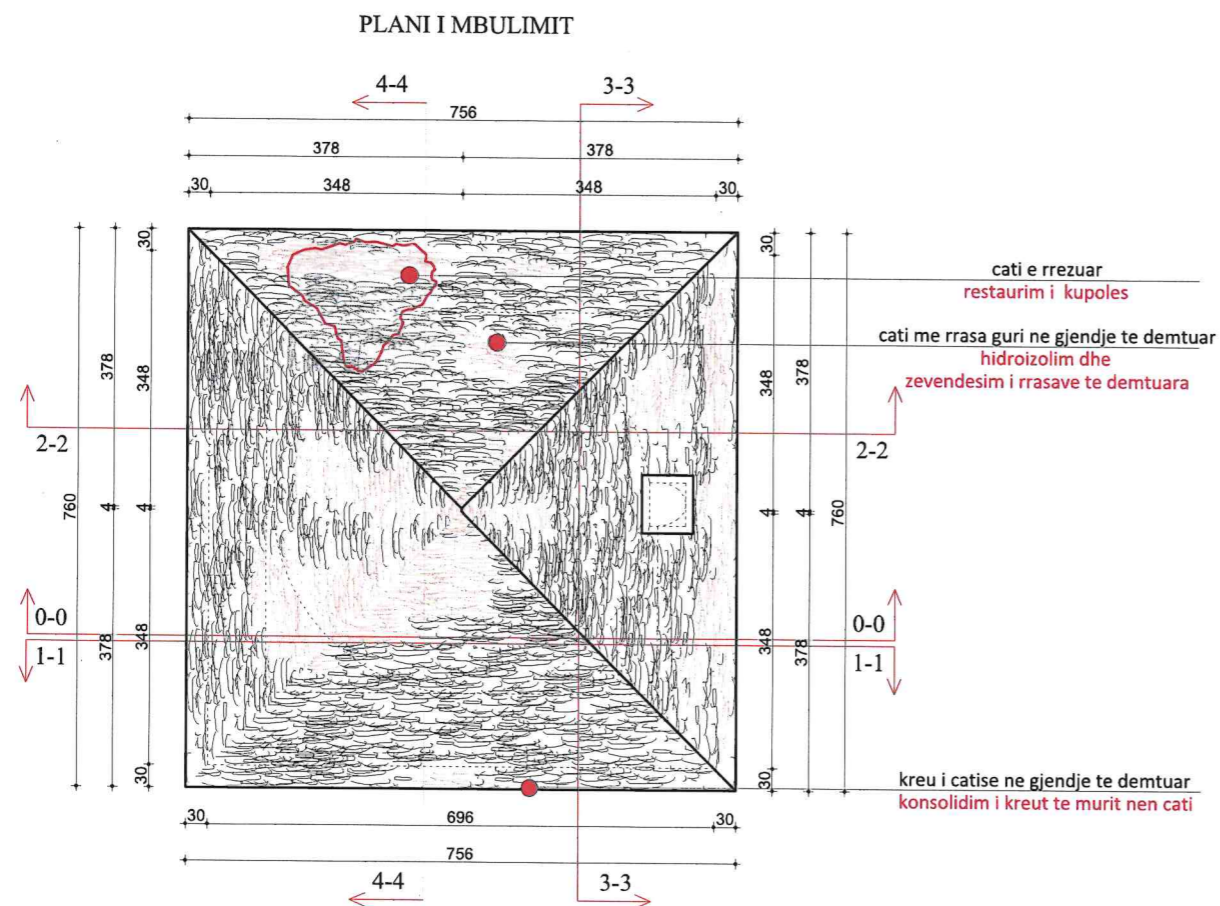

MIRATOHET  
PËR K.K.T.K.M

Sekretari i Pergjithshëm  
JOLI MITROJORGJI



DREJTORIA RAJONALE E  
TRASHËGIMISË KULTURORE  
KORÇË

EMËRTIMI I PROJEKTIT

RESTAURIMI I KULLËS NË FSHATIN TURAN,  
KORÇË

EMËRTIMI I FLETËS

PLAN ÇATIE

NR. FLETËS

13

GRUPI I PROJEKTIMIT

Ark. Amanda Cici

Ark. Bruna Arkaxhiu

Ing. Xhuljana Avdolli

Ark. Klajdi Dinellari

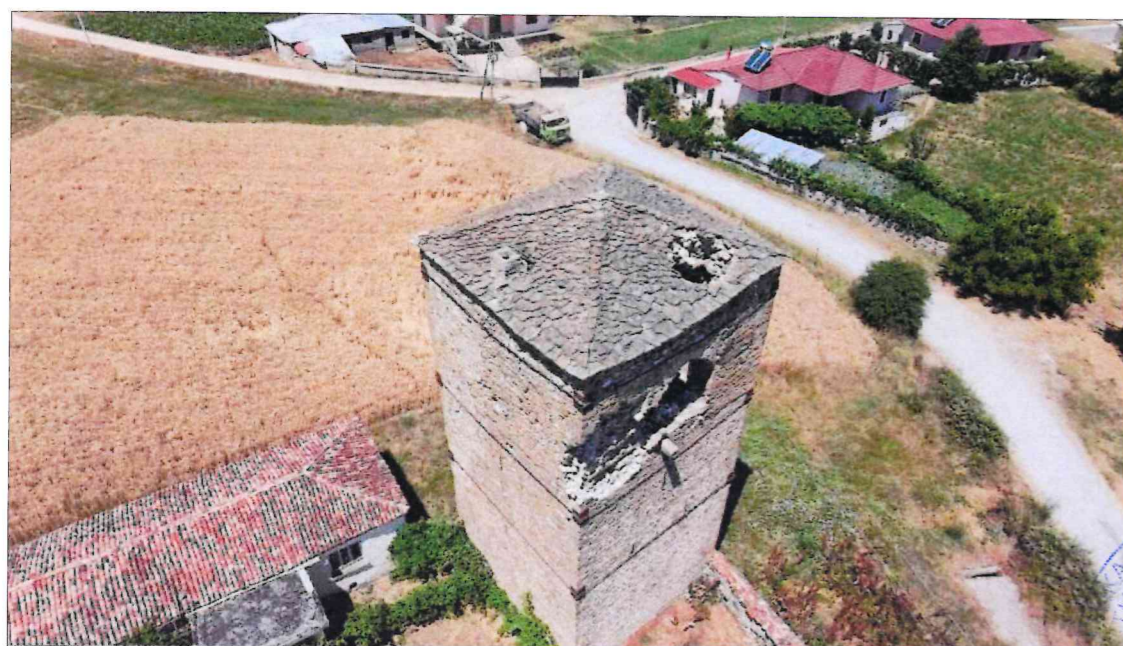

PLANI I KUPOLES

PLANI I KUPOLES / Dimensionim

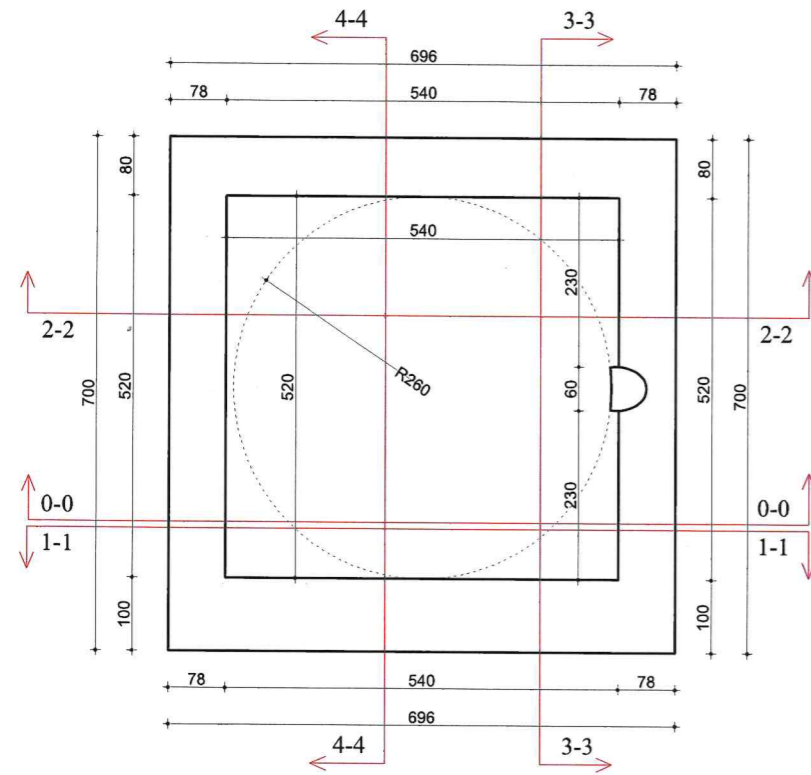

PLANI I KUPOLES / Patologjite



FOTO TE GJENDJES EKZISTUENSE TE KUPOLES



MIRATOHET  
PËR K.K.T.K.M

Sekretari i Pergjithshëm  
JOLI MITROJORGJI

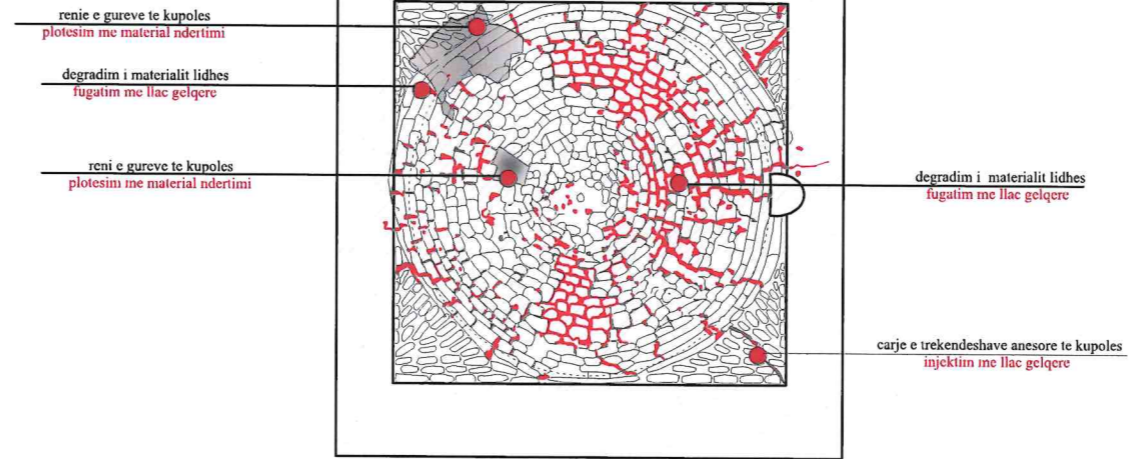
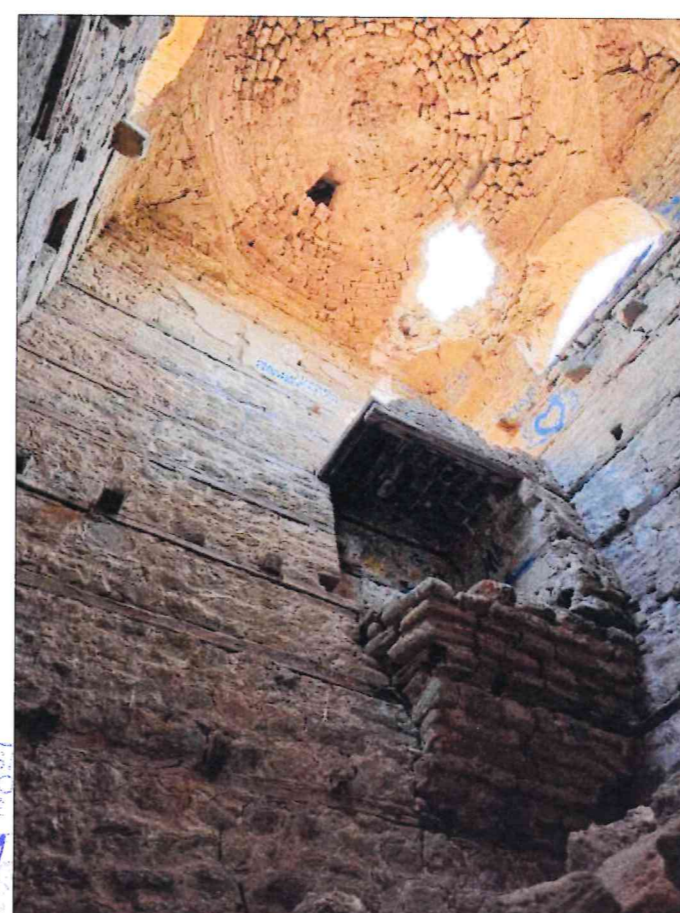

DREJTORIA RAJONALE E  
TRASHËGIMISË KULTURORE

KORÇË

EMËRTIMI I PROJEKTI

RESTAURIMI I KULLËS NË FSHATIN TURAN,  
KORÇË

EMËRTIMI I FLETËS

PLAN KUPOLE

NR. FLETËS

14

GRUPI I PROJEKTIMIT

Ark. Amanda Cici

Ark. Bruna Arkaxhiu

Ing. Xhuljana Avdoli

Ark. Klajdi Dinellari

PRERJE 0-0

PRERJA 0 - 0



FOTO TE GJENDJES EKZISTUESE



MIRATOHET  
PËR K.K.T.K.M

Sekretari i Pergjithshëm  
JOLI MITROJORGJI

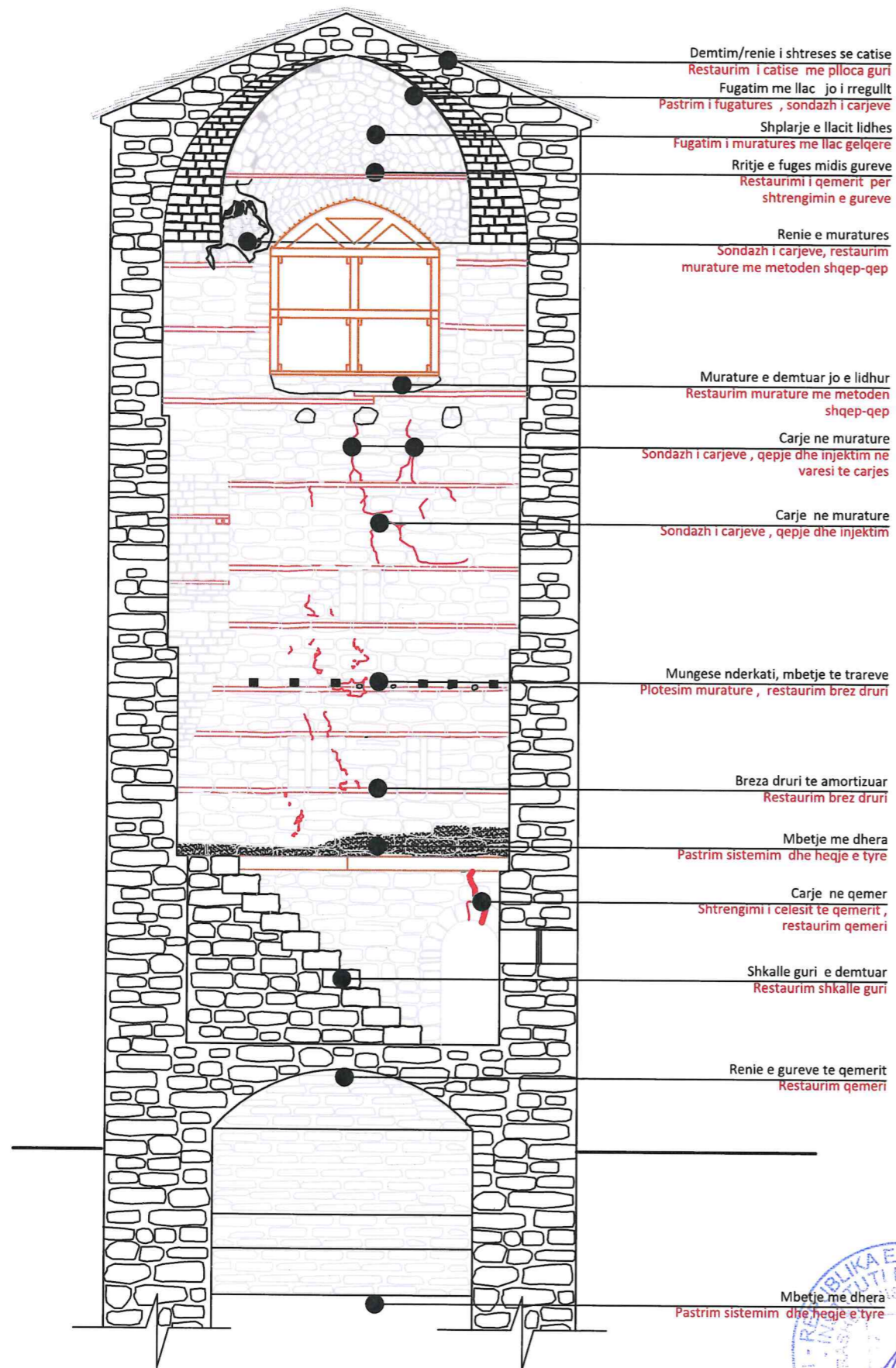
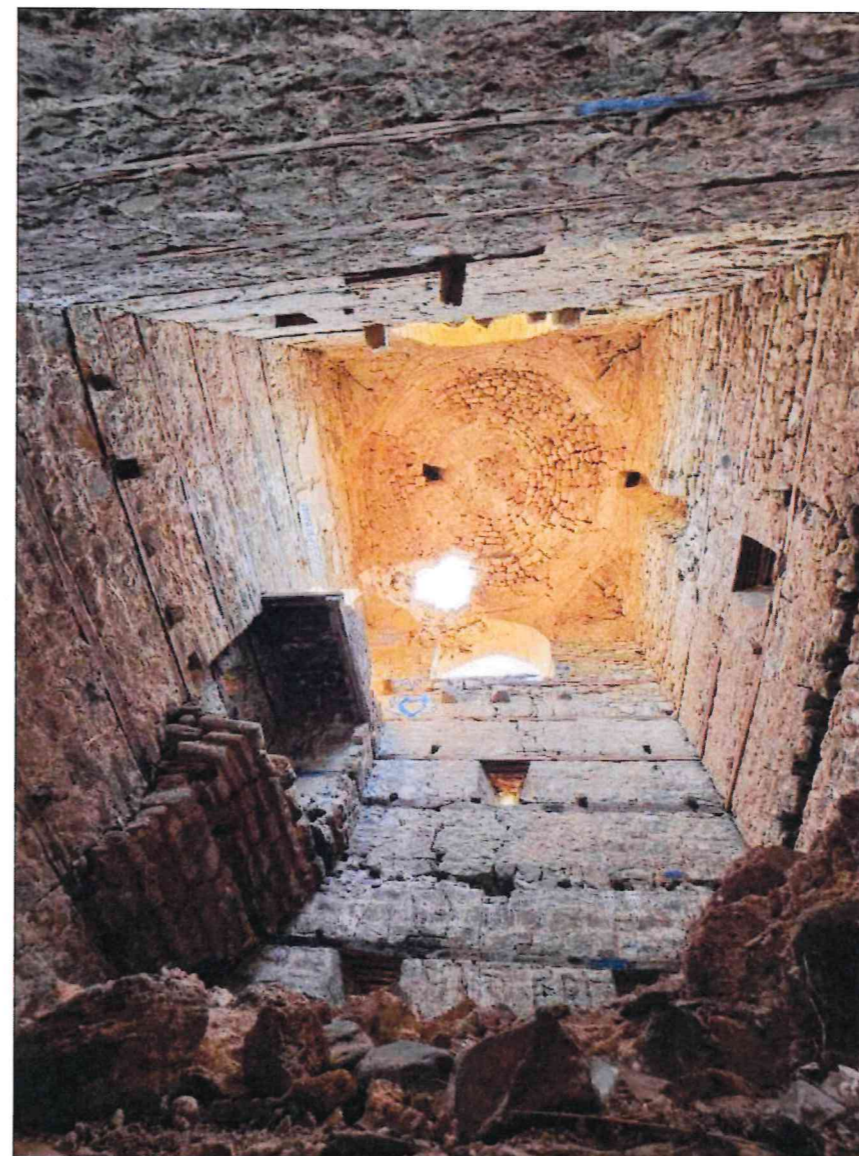

DREJTORIA RAJONALE E  
TRASHËGIMISË KULTURORE

KORÇË

EMËRTIMI I PROJEKTIT

RESTAURIMI I KULLËS NË FSHATIN TURAN,  
KORÇË

EMËRTIMI I FLETËS

PRERJE 0-0

NR. FLETËS

15

GRUPI I PROJEKTIMIT

Ark. Amanda Cici

Ark. Bruna Arkaxhiu

Ing. Xhuljana Avdolli

Ark. Klajdi Dinellari



PRERJE 1-1

PRERJA 1 - 1



FOTO TE GJENDJES EKZISTUESE



MIRATOHET  
PËR K.K.T.K.M

Sekretari i Pergjithshëm  
JOLI MITROJORGJI

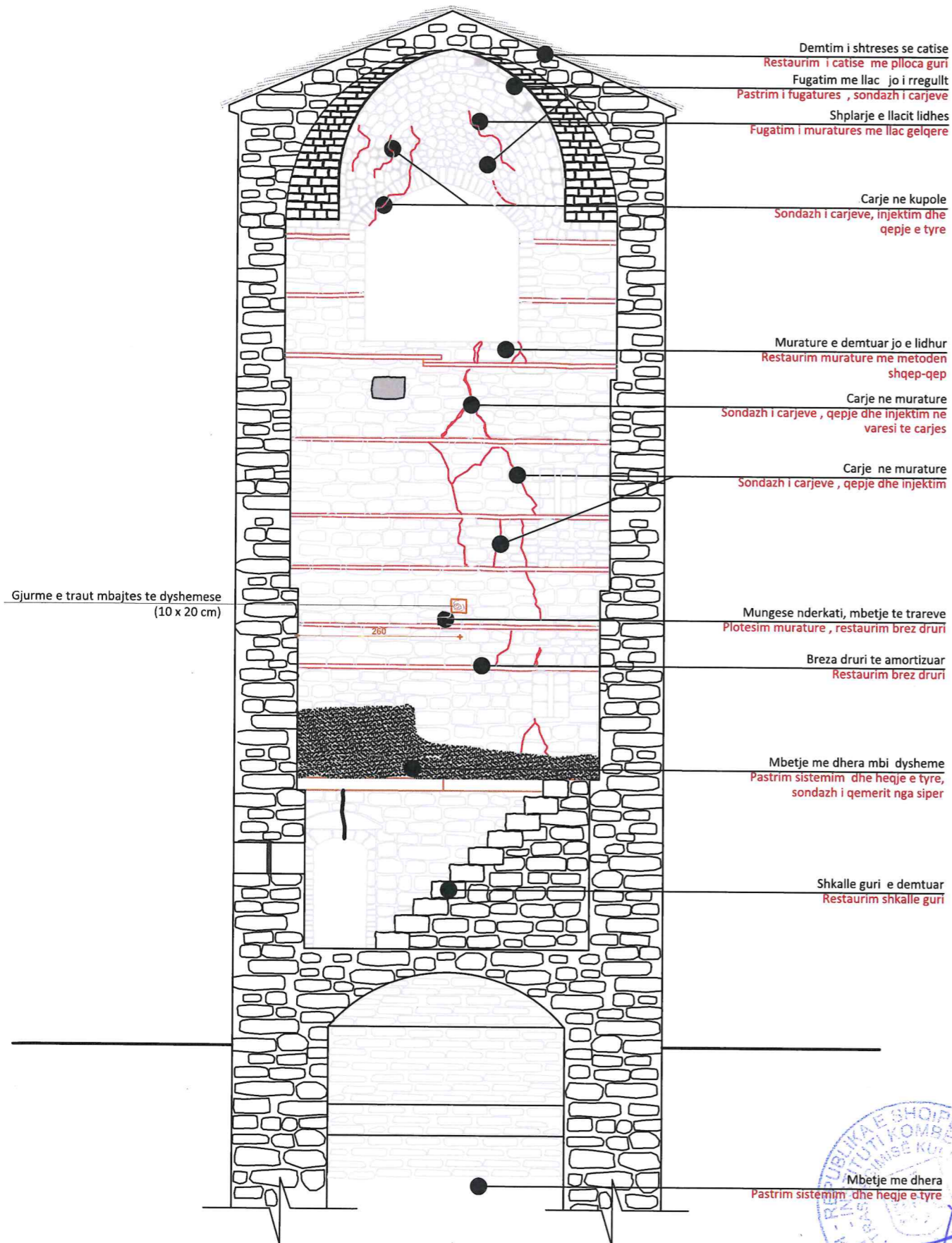
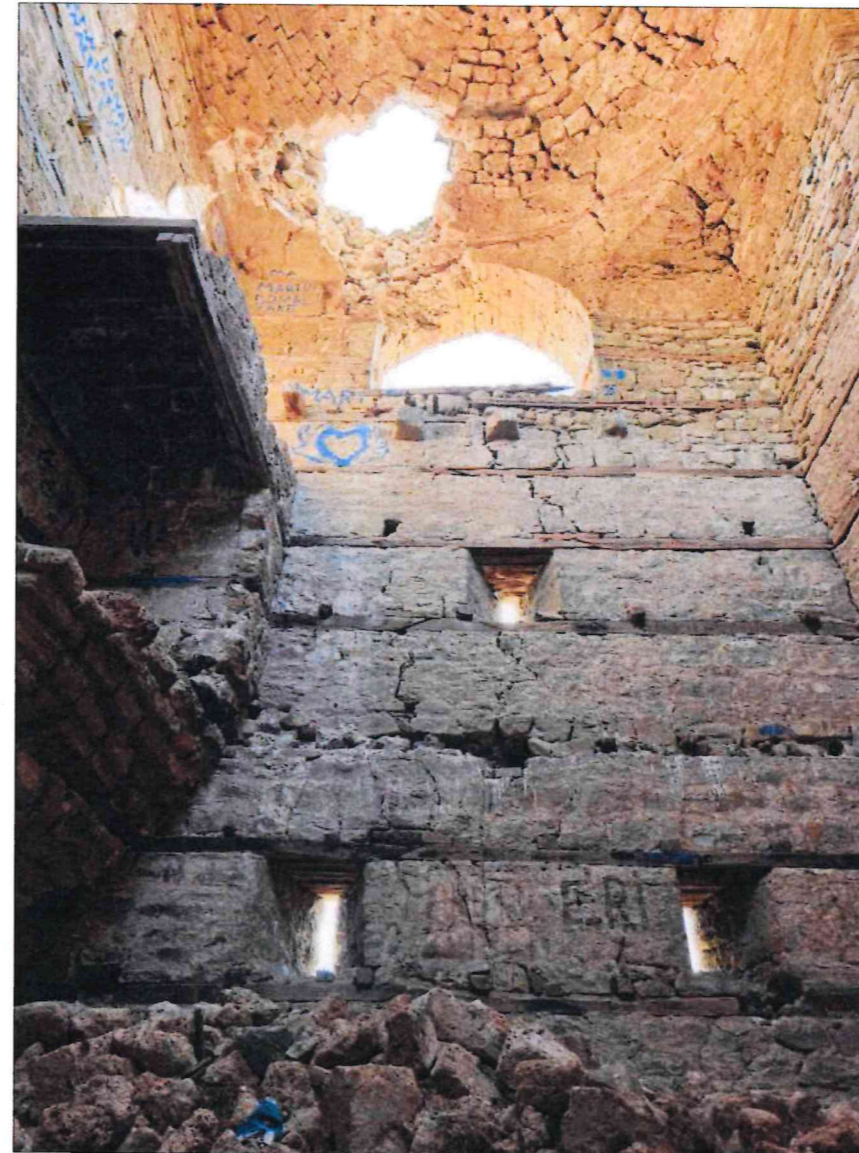

DREJTORIA RAJONALE E  
TRASHËGIMISË KULTURORE

KORÇË

EMËRTIMI I PROJEKTIT

RESTAURIMI I KULLËS NË FSHATIN TURAN,  
KORÇË

EMËRTIMI I FLETËS

PRERJE 1-1

NR. FLETËS

16

GRUPI I PROJEKTIMIT

Ark. Amanda Cici

Ark. Bruna Arkaxhiu

Ing. Xhuljana Avdoli

Ark. Klajdi Dinellari

PRERJE 2-2

PRERJA 2 - 2

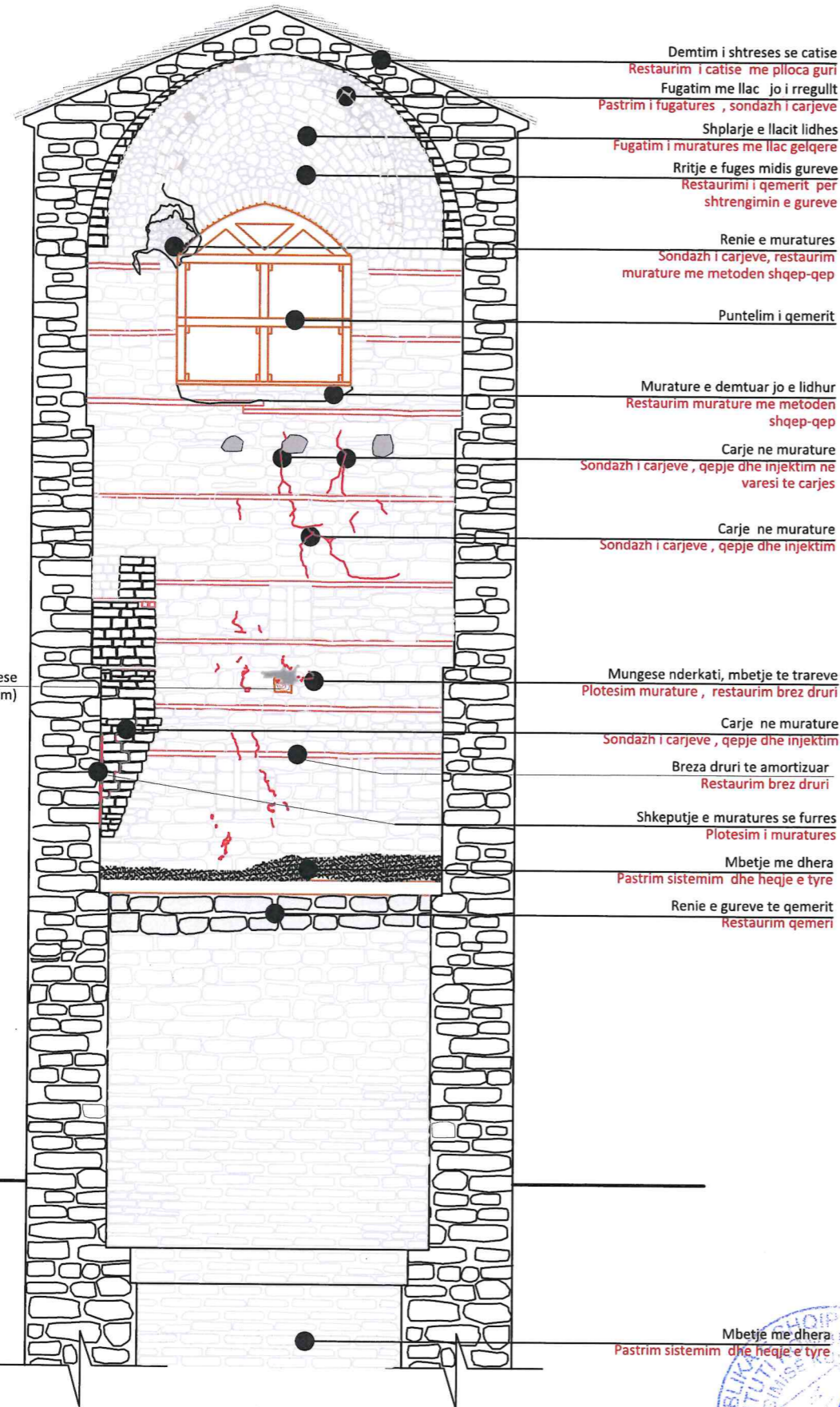

Gjurme e traut mbajtes te dyshemese (10 x 20 cm)

Shenim:  
Qemerit i madh ne pjesen e podrumit ka demtime sic eshte renie e gureve ne pjesen e sipërme te tij per kete duhet te behet restaurim qemerit . Perpara restaurimit duhet te behet puntelim sipas harkut ne pjesene sipërme dhe vendosje e skelave .

FOTO TE GJENDJES EKZISTUESE

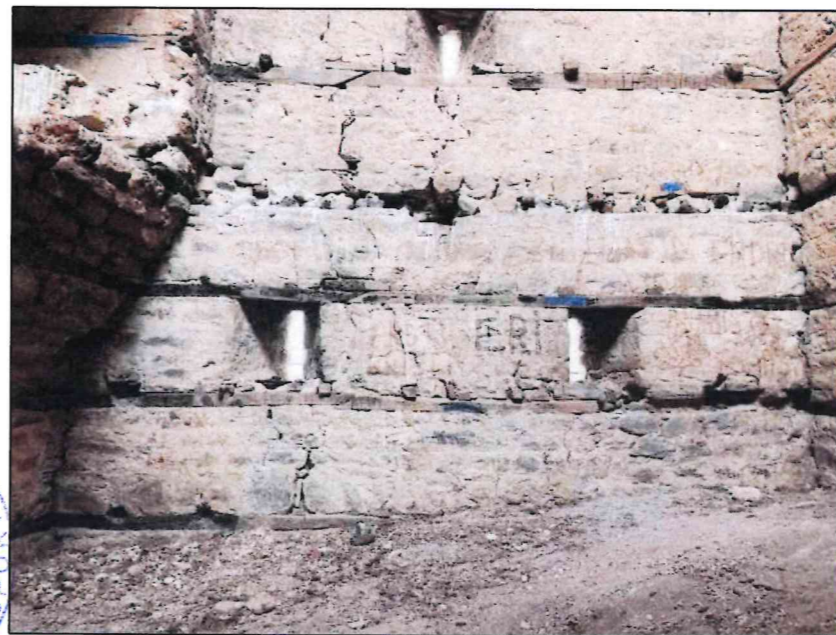
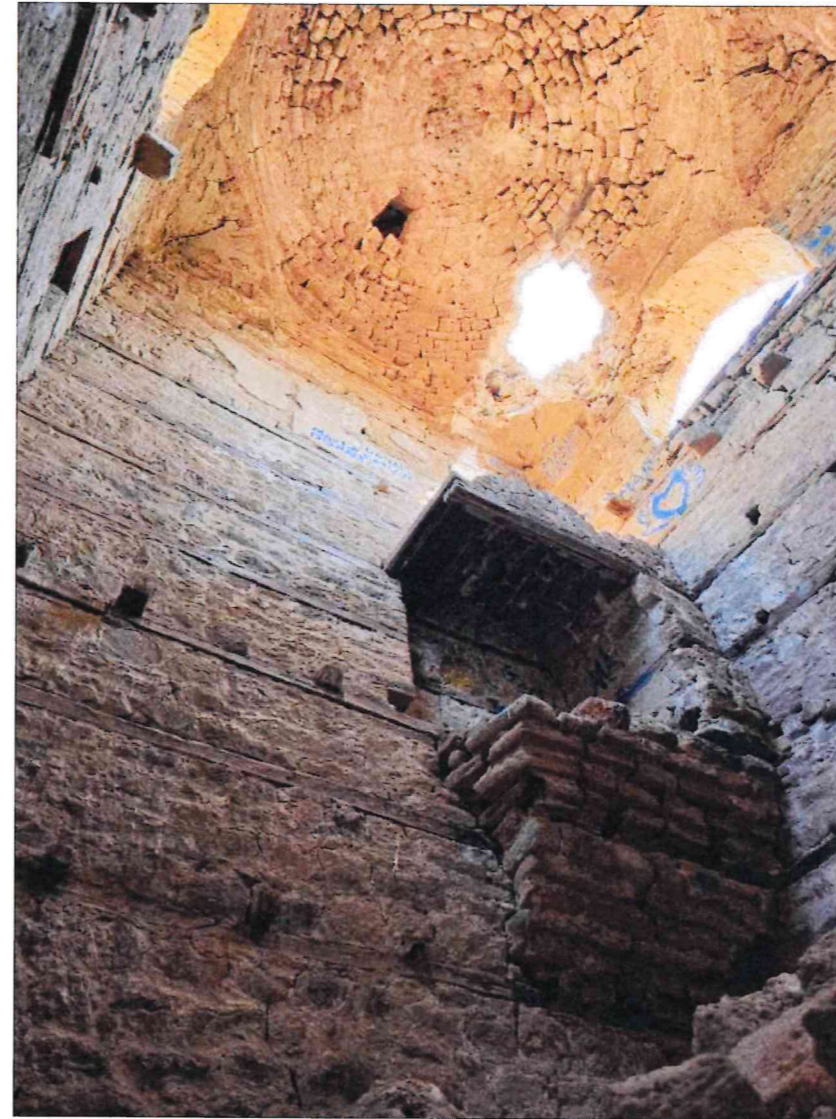

MIRATOHET  
PËR K.K.T.K.M

Sekretari i Pergjithshëm  
JOLI MITROJORGJI



DREJTORIA RAJONALE E  
TRASHËGIMISË KULTURORE

KORÇË

EMËRTIMI I PROJEKTIT

RESTAURIMI I KULLËS NË FSHATIN TURAN,  
KORÇË

EMËRTIMI I FLETËS

PRERJE 2-2

NR. FLETËS

17

GRUPI I PROJEKTIMIT

Ark. Amanda Cici

Ark. Bruna Arkaxhiu

Ing. Xhuljana Avdolli

Ark. Klajdi Dinellari

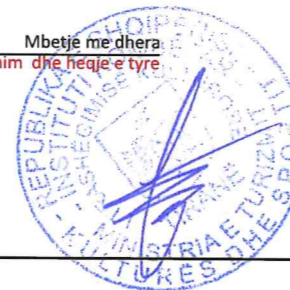

PRERJE 3-3

PRERJA 3 - 3



FOTO TE GJENDJES EKZISTUESE



MIRATOHET  
PËR K.K.T.K.M

Sekretari i Pergjithshëm  
JOLI MITROJORGJI

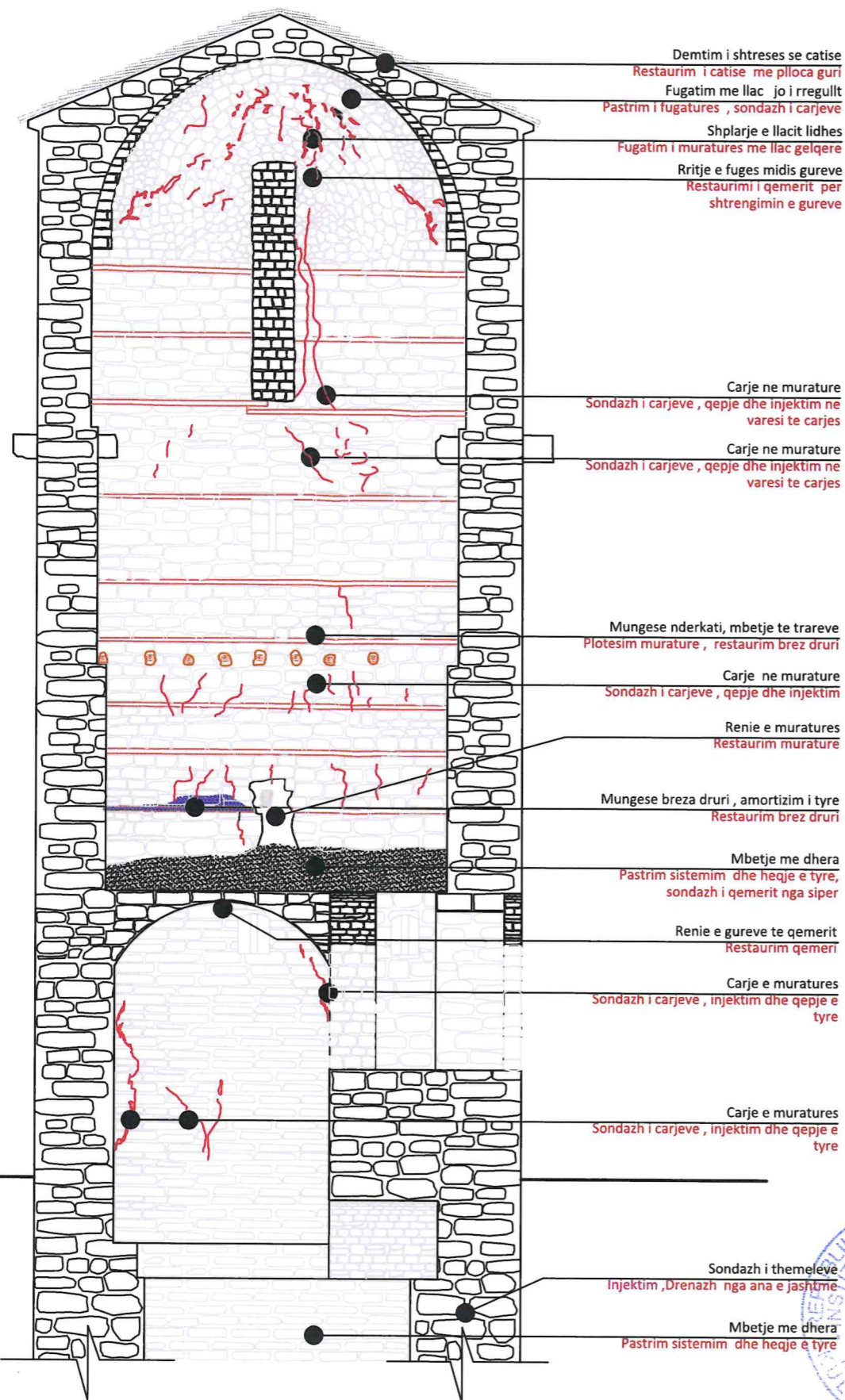

DREJTORIA RAJONALE E  
TRASHËGIMISË KULTURORE

KORÇË

EMËRTIMI I PROJEKTI

RESTAURIMI I KULLËS NË FSHATIN TURAN,  
KORÇË

EMËRTIMI I FLETËS

PRERJE 3-3

NR. FLETËS

18

GRUPI I PROJEKTIMIT

Ark. Amanda Cici

Ark. Bruna Arkaxhiu

Ing. Xhuljana Avdoli

Ark. Klajdi Dinellari



PRERJE 4-4

PRERJA 4 - 4



FOTO TE GJENDJES EKZISTUESE



MIRATOHET  
PËR K.K.T.K.M

Sekretari i Pergjithshëm  
JOLI MITROJORGJI

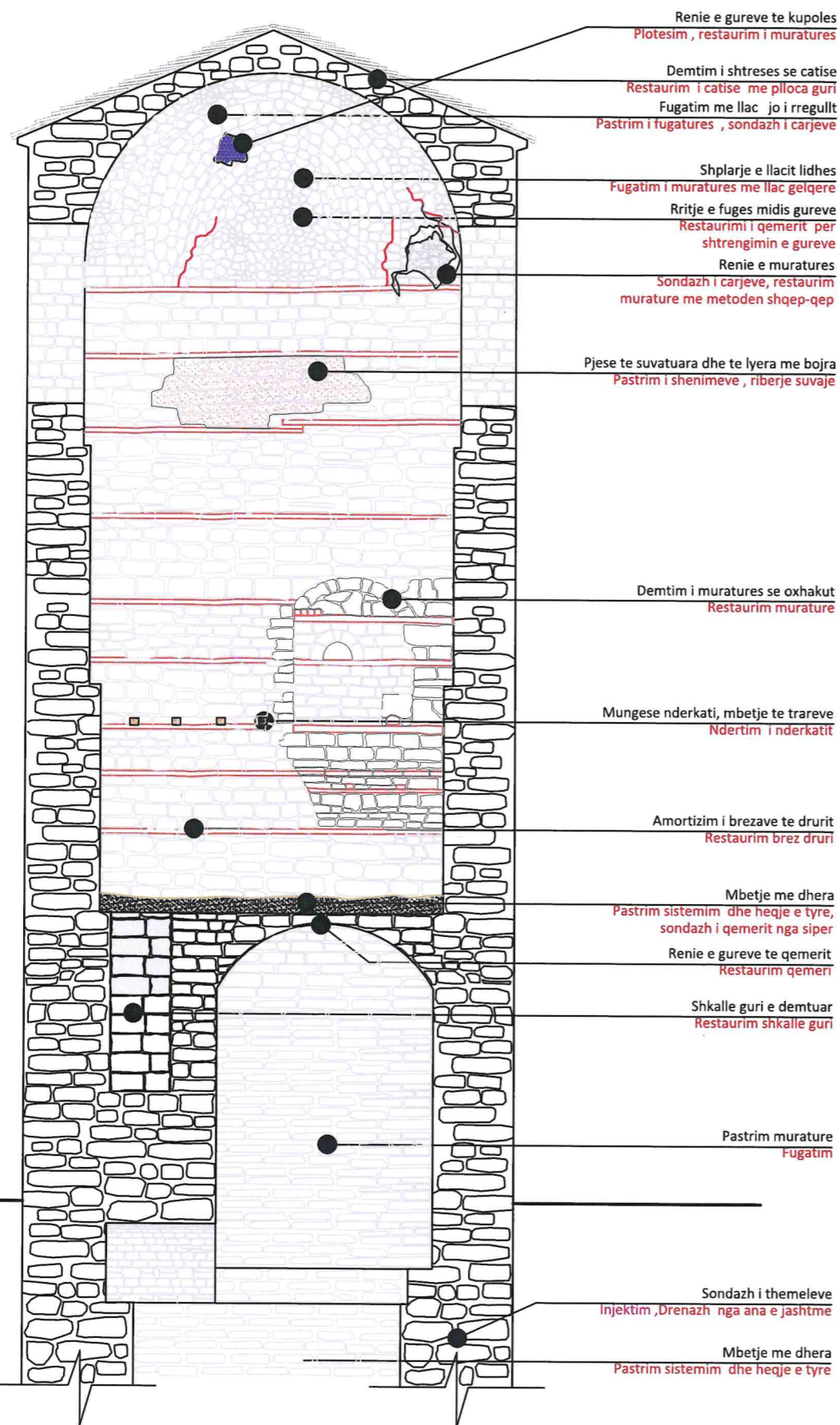
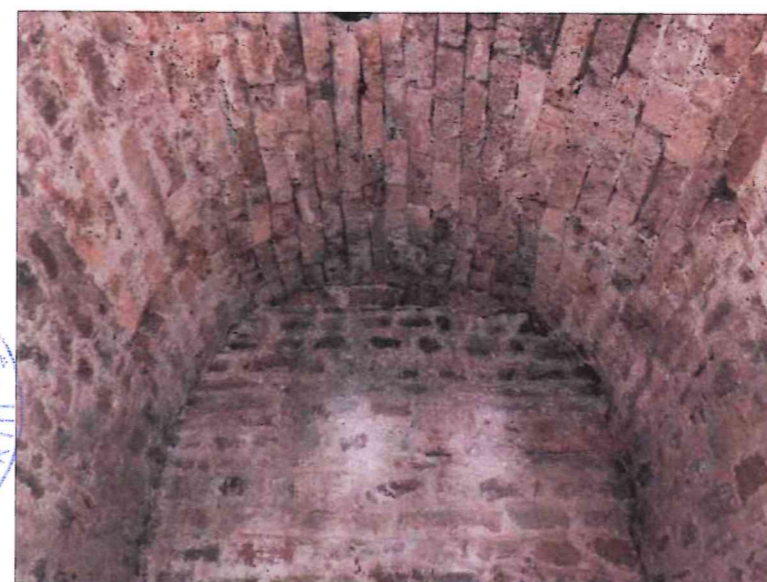

DREJTORIA RAJONALE E  
TRASHËGIMISË KULTURORE

KORÇË

EMËRTIMI I PROJEKTIT

RESTAURIMI I KULLËS NË FSHATIN TURAN,  
KORÇË

EMËRTIMI I FLETËS

PRERJE 4-4

NR. FLETËS

19

GRUPI I PROJEKTIMIT

Ark. Amanda Cici

Ark. Bruna Arkaxhiu

Ing. Xhuljana Avdoli

Ark. Klajdi Dinellari



FASADA PERENDIMORE

FASADA PERENDIMORE



FOTO TE GJENDJES EKZISTUESE



MIRATOHET  
PËR K.K.T.K.M

Sekretari i Pergjithshëm  
JOLI MITROJORGJI

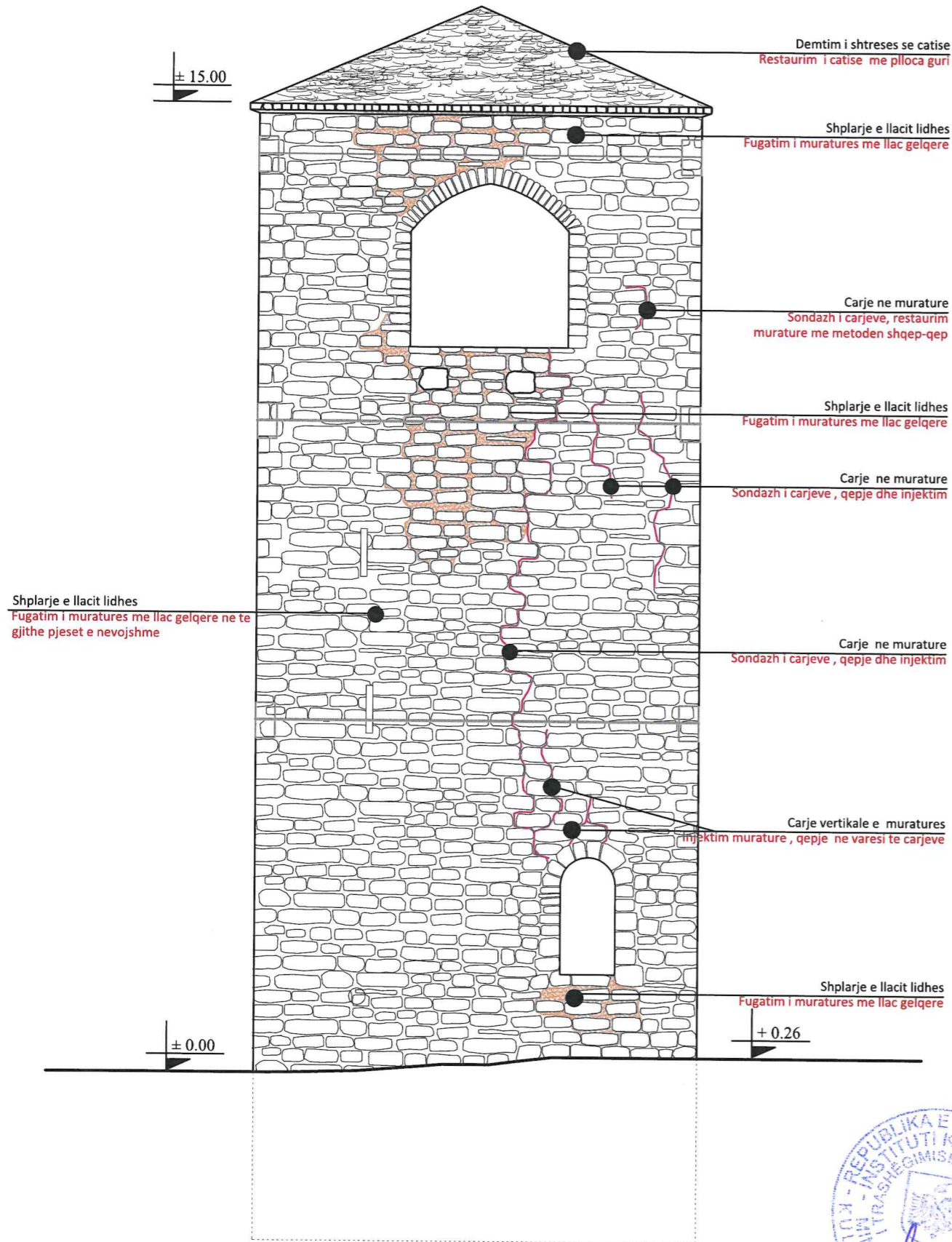

DREJTORIA RAJONALE E  
TRASHËGIMISË KULTURORE

KORÇË

EMËRTIMI I PROJEKTIT

RESTAURIMI I KULLËS NË FSHATIN TURAN,  
KORÇË

EMËRTIMI I FLETËS

FASADA

NR. FLETËS

20

Ark. Amanda Cici

Ark. Bruna Arkaxhiu

Ing. Xhuljana Avdoli

Ark. Klajdi Dinellari

FASADA VERIORE

FASADA VERIORE



FOTO TE GJENDJES EKZISTUESE



MIRATOHET  
PËR K.K.T.K.M

Sekretari i Pergjithshëm  
JOLI MITROJORGJI

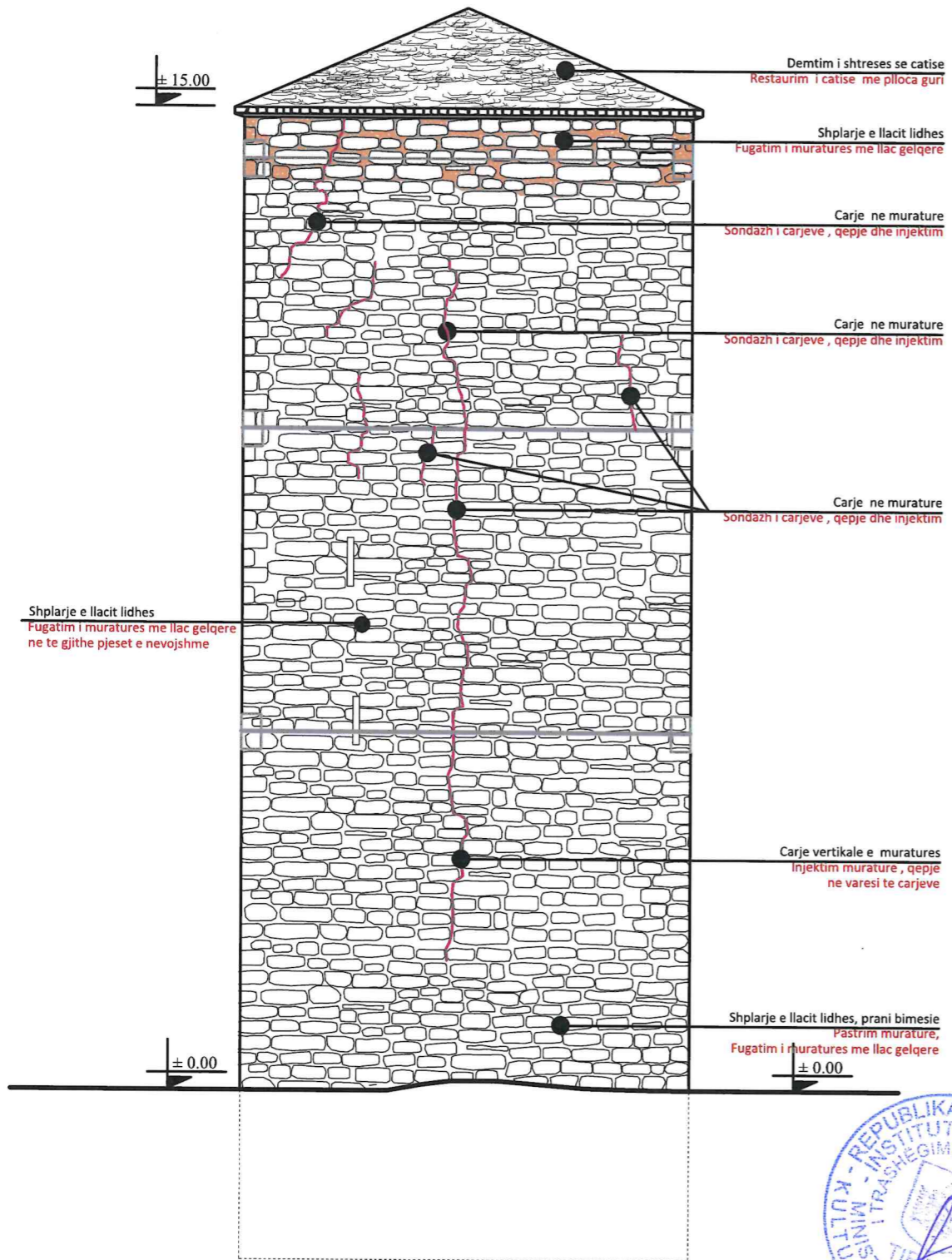

DREJTORIA RAJONALE E  
TRASHËGIMISË KULTURORE  
KORÇË

EMËRTIMI I PROJEKTIT

RESTAURIMI I KULLËS NË FSHATIN TURAN,  
KORÇË

EMËRTIMI I FLETËS

FASADA

NR. FLETËS

21

GRUPI I PROJEKTIMIT

Ark. Amanda Cici

Ark. Bruna Arkaxhiu

Ing. Xhuljana Avdolli

Ark. Klajdi Dinellari

FASADA LINDORE

FASADA LINDORE



FOTO TE GJENDJES EKZISTUESE



MIRATOHET  
PËR K.K.T.K.M

Sekretari i Pergjithshëm  
JOLI MITROJORGJI

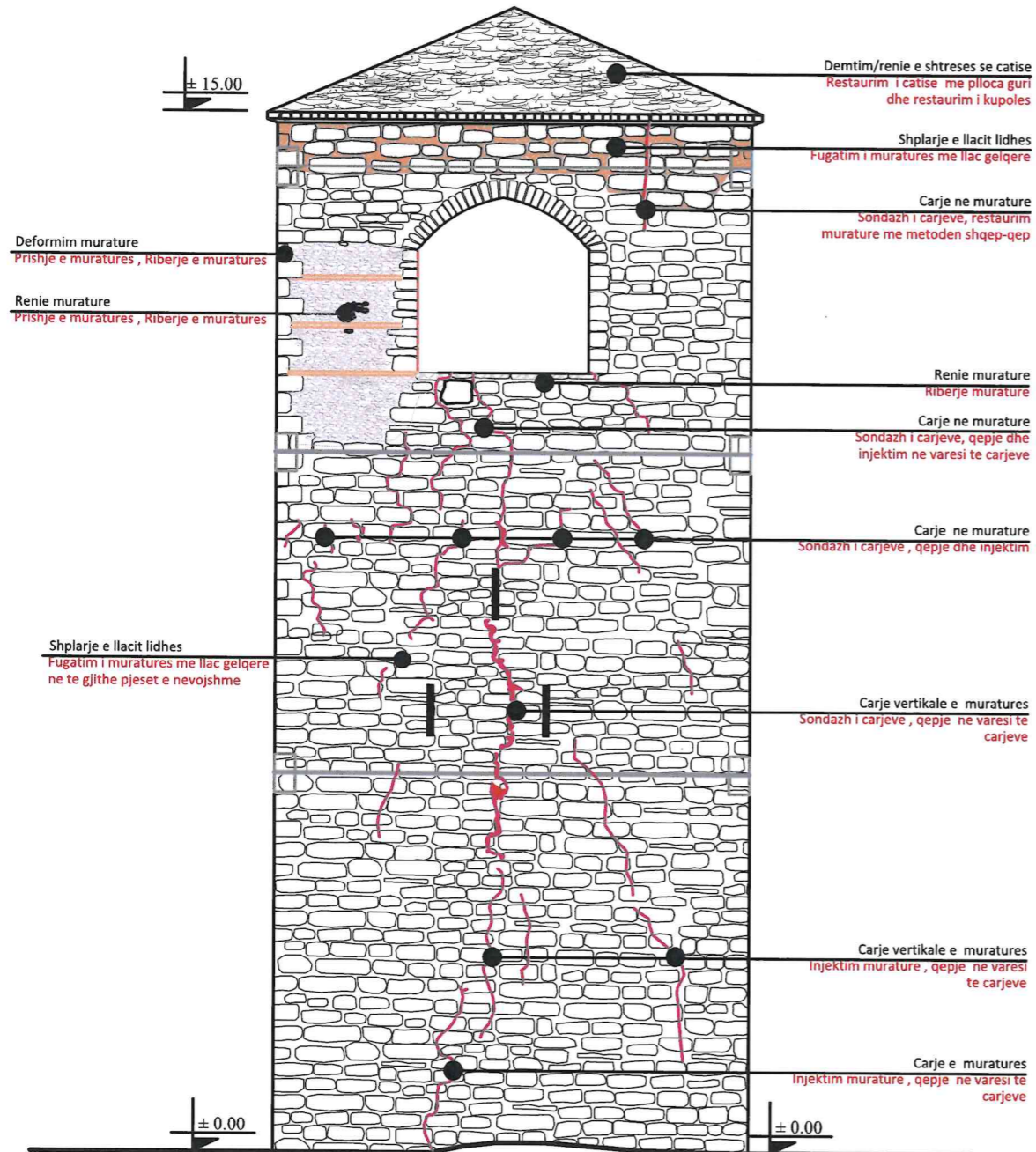

DREJTORIA RAJONALE E  
TRASHËGIMISË KULTURORE  
KORÇË

EMËRTIMI I PROJEKTIT

RESTAURIMI I KULLËS NË FSHATIN TURAN,  
KORÇË

EMËRTIMI I FLETËS

FASADA

NR. FLETËS

22

GRUPI I PROJEKTIMIT

Ark. Amanda Cici

Ark. Bruna Arkaxhiu

Ing. Xhuljana Avdolli

Ark. Klajdi Dinellari

Shenim:  
Muratura ka nevojë për sondazhe të carjeve për të parë thellësinë e tyre, kjo është e pamundur të bëhet për shkak të lartësisë së kullës; propozojmë që përpara fillimit të punimeve pasi të vendosen skelaret të bëhen sondazhe në muraturë për secilin faqe nga jashtë dhe nga brenda për të gjitha carjet.  
Muratura në pjesën e sipërme ka pësuar deformim, devijim nga vertikaltetë dhe si rezultat dhe renie në një pjesë të saj. Disa nga faktorët që mund të kenë ndikuar në rrezimin e saj janë:  
- prania e lagështisë e cila vjen nga catia  
- lidhja e muratures që në ndërtim  
- storfimet dhe levizjet e muratures gjatë temeteve



FASADA JUGORE

FASADA JUGORE



FOTO TE GJENDJES EKZISTUESE



MIRATOHET  
PËR K.K.T.K.M

Sekretari i Pergjithshëm  
JOLI MITROJORGJI

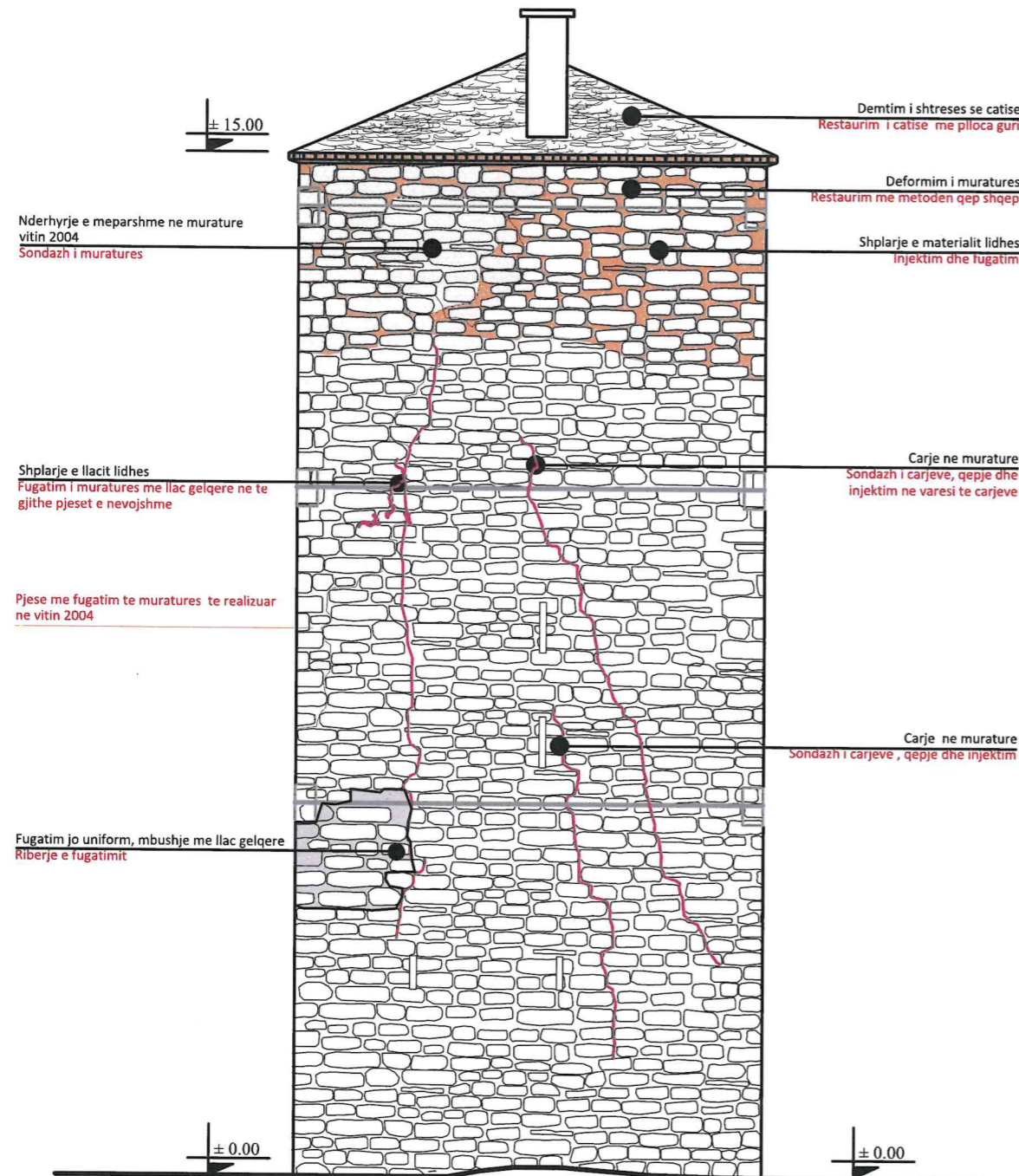

DREJTORIA RAJONALE E  
TRASHËGIMISË KULTURORE  
KORÇË

EMËRTIMI I PROJEKTIT

RESTAURIMI I KULLËS NË FSHATIN TURAN,  
KORÇË

EMËRTIMI I FLETËS

FASADA

NR. FLETËS

23

GRUPI I PROJEKTIMIT

Ark. Amanda Cici

Ark. Bruna Arkaxhiu

Ing. Xhuljana Avdolli

Ark. Klajdi Dinellari

Shenim:  
Muratura ne kete faqe ka pasur nderhyrje te meparshme per te cilat eshte e nevojshme te behet nje sondazh ne qofte se muratura ehste ne gjendje te mire apo jo, kjo sidomos ne pjesen e sipërme.  
Muratura ka nevojë për sondazhe të carjeve për të parë thellësinë e tyre, kjo është e pamundur të bëhet për shkak të lartësisë së kullës, propozojmë që përpara fillimit të punimeve pasi të vërdosen skelarite të bëhen sondazhe në muraturë për secilin faqe nga jashtë dhe nga brenda për të gjitha carjet.  
Muratura në pjesën e sipërme ka pësuar deformim, devijim nga vertikalliteti dhe si rezultat dhe rënie në një pjesë të saj. Disa nga faktorët që mund të kenë ndikuar në rrezimin e saj janë:  
- prania e lagështisë e cila vjen nga catia  
- lidhja e muratures që në ndërtim  
- sforcimet dhe lëvizjet e muratures gjatë termeteve



DETAJE TE PROPOZIMIT PER VENDOSJEN E SHKALLES DHE DYSHEMESE

VENDOSJA E SHKALLES DHE DYSHEMESE SE DRURIT PRERJE

VENDOSJA E SHKALLES DHE DYSHEMESE SE DRURIT PLANE  
DETAJIMI I SHKALLES DHE TRAREVE TE DYSHEMESE

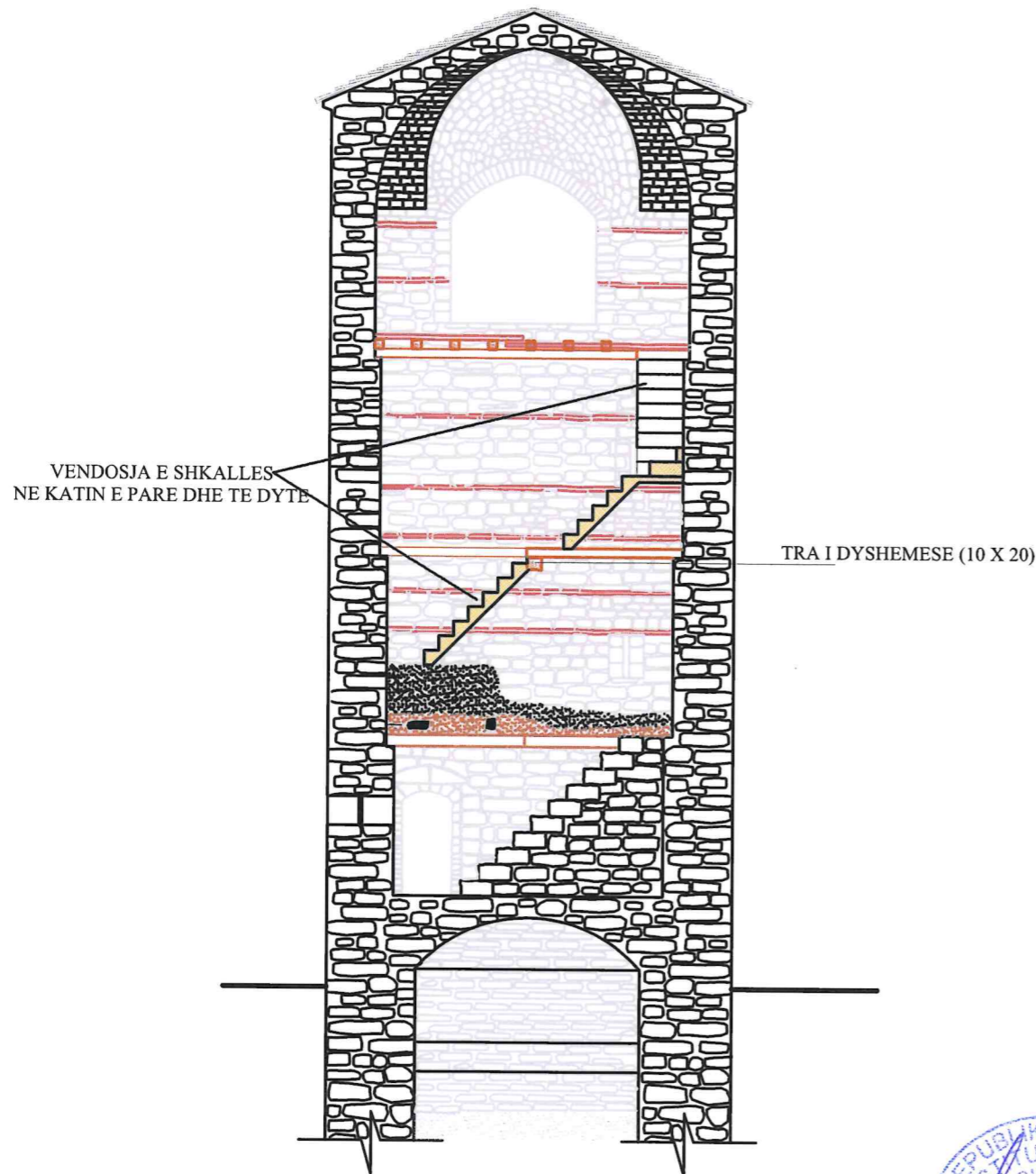

PLANI I KATIT TE DYTE

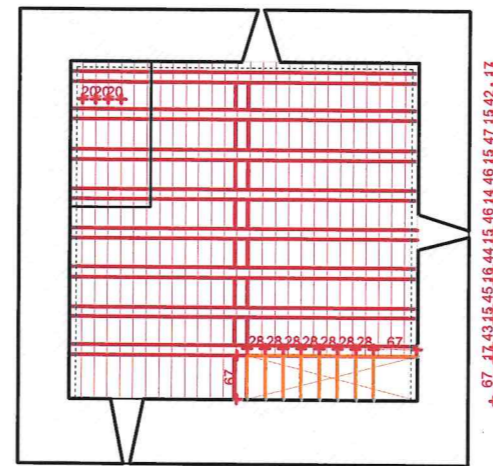

PLANI I KATIT TE TRETE

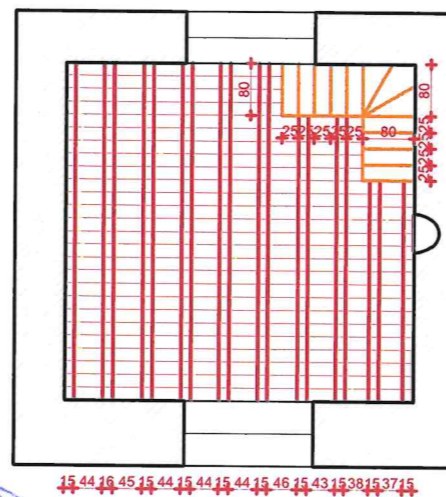

MIRATOHET  
PËR K.K.T.K.M

Sekretari i Pergjithshëm  
JOLI MITROJORGJI



DREJTORIA RAJONALE E  
TRASHËGIMISË KULTURORE  
KORÇË

EMËRTIMI I PROJEKTI  
RESTAURIMI I KULLËS NË FSHATIN TURAN,  
KORÇË

EMËRTIMI I FLETËS  
DETAJE

NR. FLETËS  
24

GRUPI I PROJEKTIMIT  
Ark. Amanda Cici  
Ark. Bruna Arkaxhiu  
Ing. Xhuljana Avdolli  
Ark. Klajdi Dinellari

VENDOSJA E TIRANTAVE

VENDOSJA E TIRANTAVE  
FASADE

VENDOSJA E TIRANTAVE  
PLAN / DETAJ

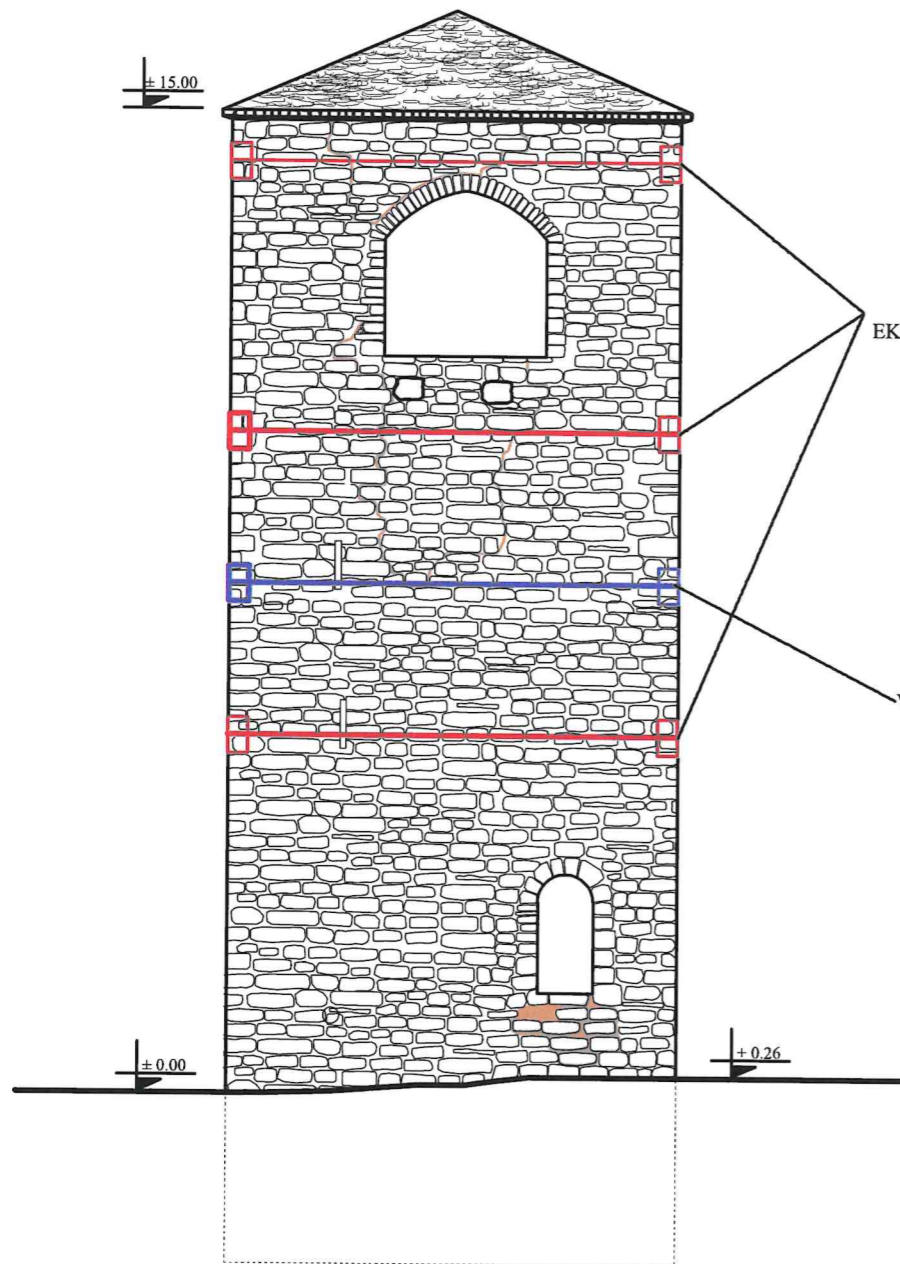

KONTROLLI I TIRANTAVE  
EKZISTUESE DHE ZEVENDESIMI I  
TYRE

VENDOSJE TIRANTE E RE

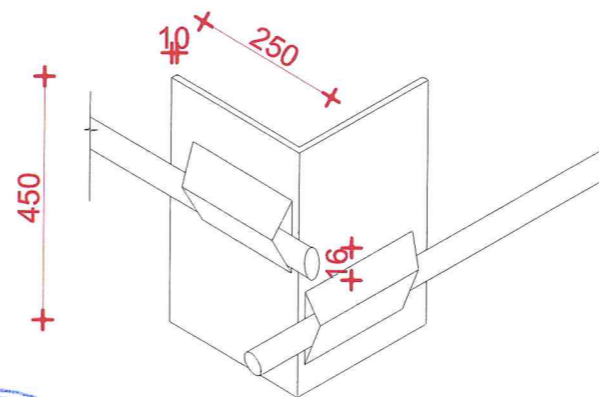
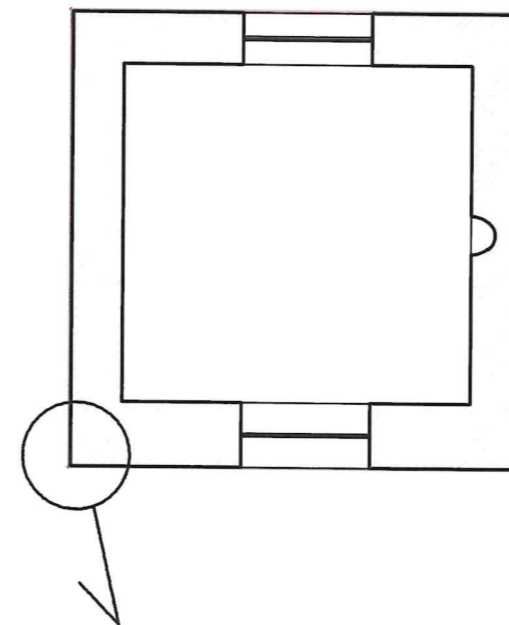

MIRATOHET  
PËR K.K.T.K.M

Sekretari i Pergjithshëm  
JOLI MITROJORGJI



DREKTORIA RAJONALE E  
TRASHËGIMISË KULTURORE  
KORÇË

EMËRTIMI I PROJEKTIT

RESTAURIMI I KULLËS NË FSHATIN TURAN,  
KORÇË

EMËRTIMI I FLETËS

DETAJE

NR. FLETËS

25

GRUPI I PROJEKTIMIT

Ark. Amanda Cici

Ark. Bruna Arkaxhiu

Ing. Xhuljana Avdolli

Ark. Klajdi Dinellari

DETAJE-DRENAZHIMI DHE TROTUARI

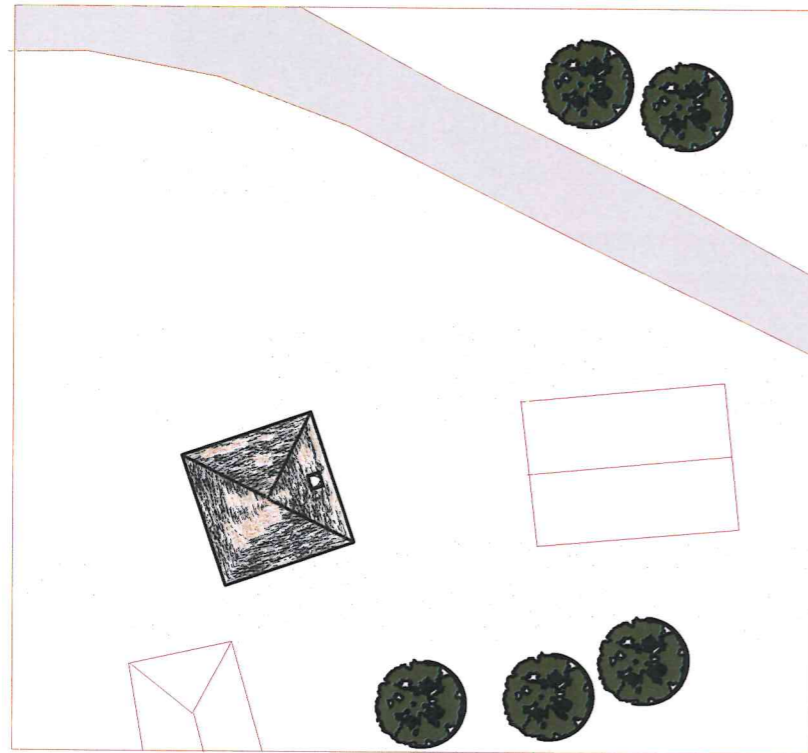

PLANI I KATIT PERDHE/  
DRENAZHIMI DHE TROTUARIT

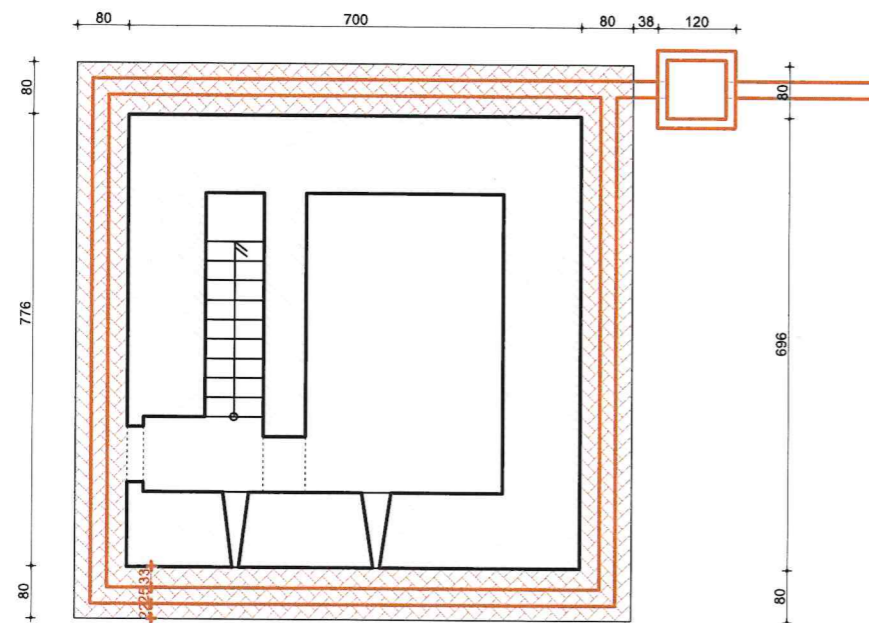

DETAJ DRENAZHIMI

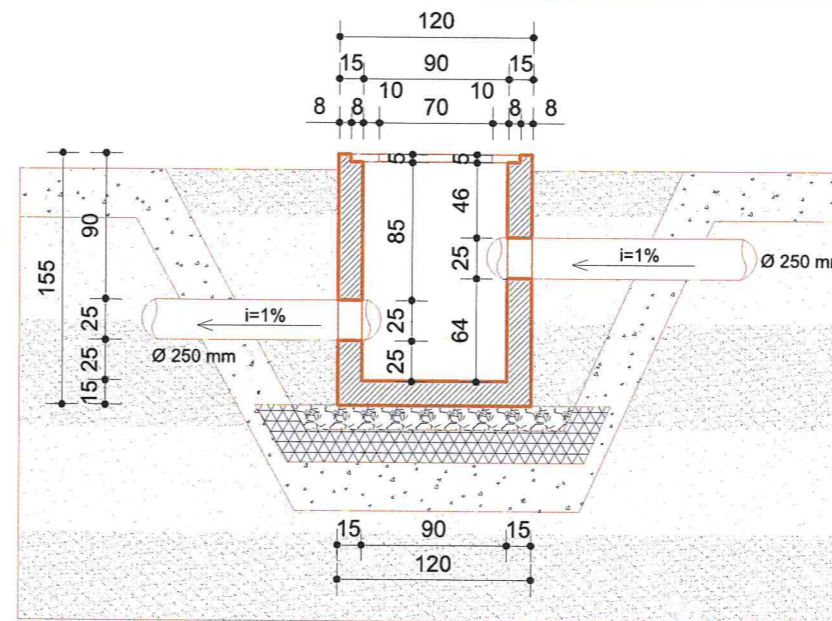
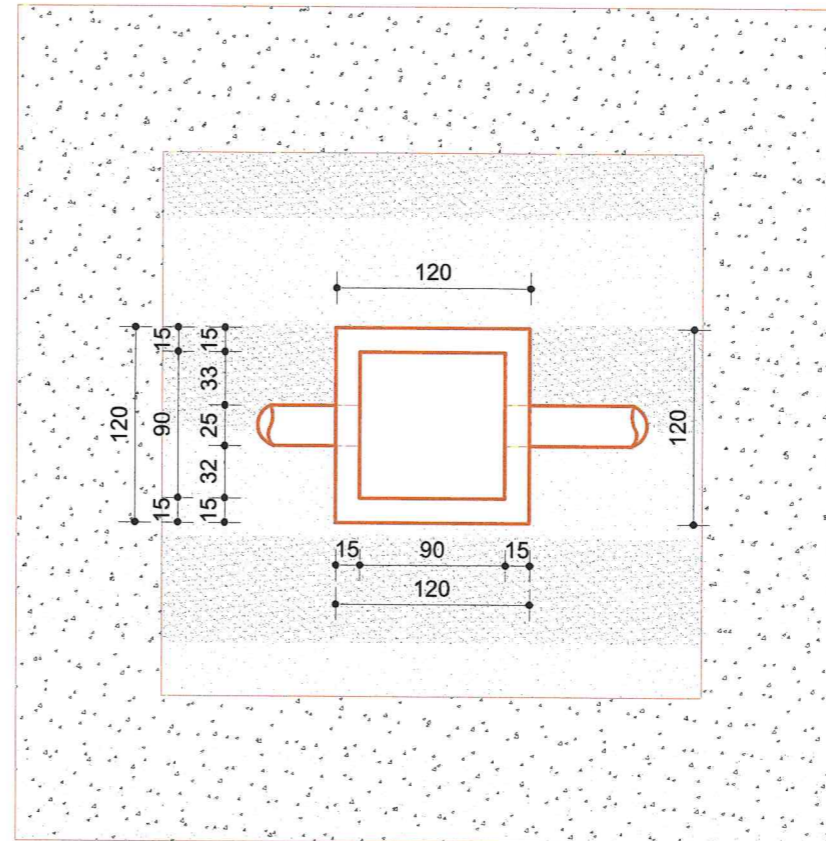

MIRATOHET  
PËR K.K.T.K.M

Sekretari i Pergjithshëm  
JOLI MITROJORGJI



DREJTORIA RAJONALE E  
TRASHËGIMISË KULTURORE  
KORÇË

EMËRTIMI I PROJEKTIT

RESTAURIMI I KULLËS NË FSHATIN TURAN,  
KORÇË

EMËRTIMI I FLETËS

DETAJE

NR. FLETËS

26

GRUPI I PROJEKTIMIT

Ark. Amanda Cici

Ark. Bruna Arkaxhiu

Ing. Xhuljana Avdolli

Ark. Klajdi Dinellari



DETAJE-DRENAZHIMI DHE TROTUARI

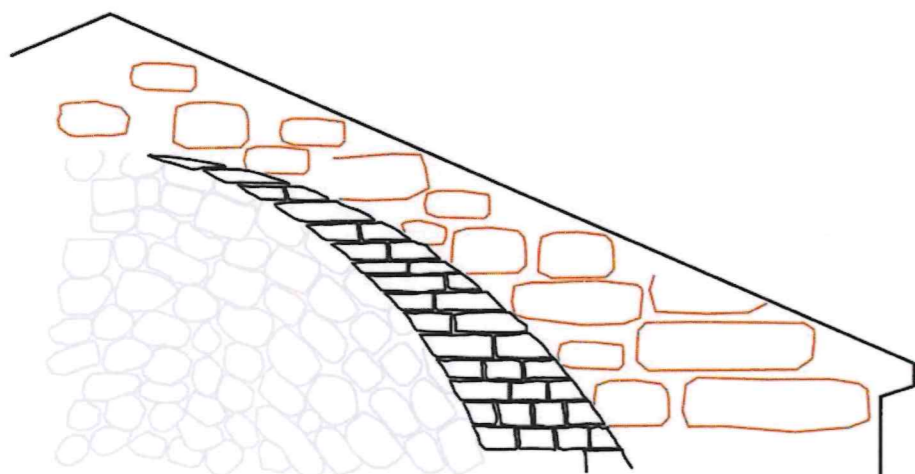

DETAJI I INJEKIMIT

PUNTELIMI I HARKUT

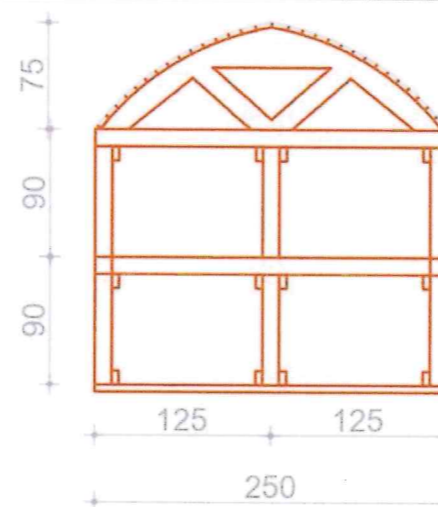

**Shënim:**  
Per kryerjen e punimeve te restaurimit te muratures eshte e nevojshme te behet puntelim i harkut ne menyre qe te mos kemi rrezim apo demtim te gureve te tij.

DETAJI I QEPJES SE KUPOLES

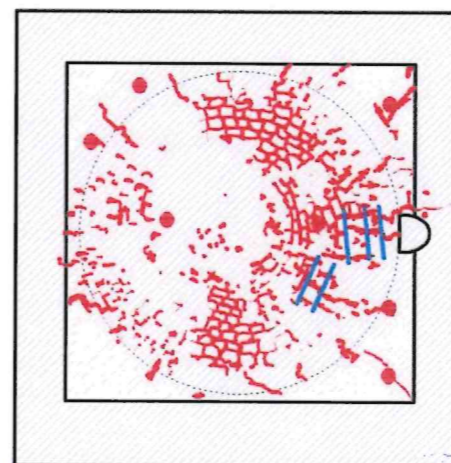

**Shënime:**  
Procesi i qepjes të realizohet me materialin origjinal dhe për çarjet që i kalojnë 3 cm njëkohësisht të shoqërohet me qepjen me shufra inoksi paralel me fugat dhe bazën e kupolës si në vizatim. Gjithashtu gjate procesit te fugatimit dhe qepjes te nivelohet dhe lidhja te behet me llaç hidraulik ne perberje te saj.

MIRATOHET  
PËR K.K.T.K.M

Sekretari i Pergjithshëm  
JOLI MITROJORGJI



DREJTORIA RAJONALE E  
TRASHËGIMISË KULTURORE  
KORÇË

EMËRTIMI I PROJEKTIT  
RESTAURIMI I KULLËS NË FSHATIN TURAN,  
KORÇË

EMËRTIMI I FLETËS  
DETAJE

NR. FLETËS  
27

GRUPI I PROJEKTIMIT  
Ark. Amanda Cici  
Ark. Bruna Arkaxhiu  
Ing. Xhuljana Avdoli  
Ark. Klajdi Dinellari

Digitally signed by  
Joli Mitrojorgji  
Date: 2025.09.12  
09:51:25 +02'00'



Vulosur elektronikisht nga Instituti  
Kombëtar i Trashëgimisë Kulturore  
Date: 2025/09/12 09:53:07 +02'00'  
eee6331f983d438488b9058bedd8fc23